

zaměření

doprava

montáž

dveře

kliky

podlahy

terasy

2/2019

**Akce!**



**= 2550 Kč** s DPH

Akce platí pouze pro kolekci LACK

# Terasové kompozitní desky - WPC

## GW 001A - komůrkový profil

Materiál WPC: 40% HDPE, 60% dřevní hmoty, hmotnost 3,03 kg / bm, nosnost 450kg / m<sup>2</sup>, vhodný pro hranaté tvary teras, provedení hrubé / jemné drážkování, protiskluznost certifikovaná pro zvýšenou zátěž ve veřejných prostorech.

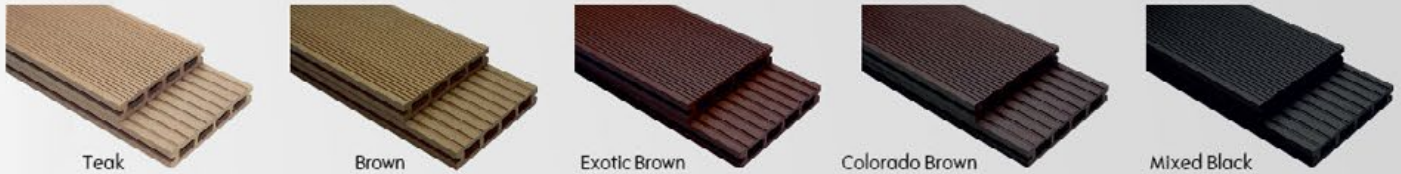
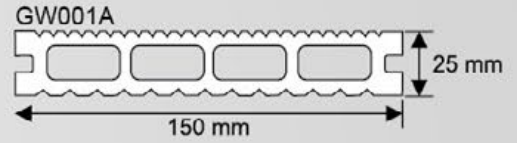

|                |              |              |
|----------------|--------------|--------------|
| rozměr         | cena bez DPH | cena s DPH   |
| 25x150x2200 mm | 304 Kč / kus | 367 Kč / kus |

**cena od**  
1089 Kč / m<sup>2</sup> s DPH  
900 Kč / m<sup>2</sup> bez DPH

## GW 009 - plný profil

Materiál WPC: 40% HDPE, 60% dřevní hmoty, hmotnost 3,67 kg / bm, nosnost 550kg / m<sup>2</sup>, provedení drážkování / dřevodekor, vhodný i pro oblé terasy, systém umožňuje demontáž a montáž v kterémkoliv místě.

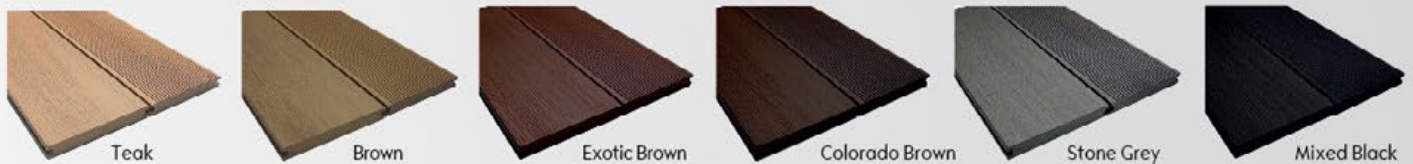
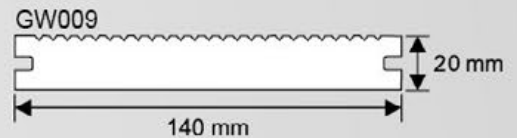

|                |              |             |
|----------------|--------------|-------------|
| rozměr         | cena bez DPH | cena s DPH  |
| 20x140x2200 mm | 368 Kč / ks  | 445 Kč / ks |

**cena od**  
1391 Kč / m<sup>2</sup> s DPH  
1150 Kč / m<sup>2</sup> bez DPH

### Soklová lišta ukončovací

### Podkl. hranol konstrukční

### Mont. klip nerez, 3mm, 5mm

|  |  |   |
|--|--|---|
| GWA 203-1<br>rozměr v mm<br>40x40x2200   | rozměr v mm<br>40x30x2200                | 1 GWA001A-3mm<br>2 GW009-5mm<br>3 Startovací klip |
| 161 Kč / ks s DPH<br>134 Kč / ks bez DPH | 159 Kč / ks s DPH<br>132 Kč / ks bez DPH | 9 Kč / ks s DPH<br>7,50 Kč / ks bez DPH           |
|  |  |   |

### Rektifikační terče

|  | bez DPH | s DPH |
|--|---------|-------|
| Terč pevný T-14, 14mm spára 4mm.....       | 4       | 5     |
| Terč pevný T-20, 20mm spára 4mm.....       | 10      | 12    |
| Terč pevný T-25, 25mm spára 4mm.....       | 12      | 14    |
| IA1 36-51mm, 20/14,5mm.....                | 45      | 54    |
| IA2 52-82mm, 20/14,5mm.....                | 51      | 62    |
| IA3 82-135mm, 20/14,5mm.....               | 57      | 69    |
| IA4 133-225mm, 20/14,5mm.....              | 66      | 80    |
| IA5 189-293mm, 20/14,5mm IA3+I-CL.....     | 91      | 110   |
| IA6 260-365mm, 20/14,5mm IA4+T-CL.....     | 103     | 125   |
| IA7 364-507mm, 20/14,5mm IA4+2xI-CL.....   | 141     | 171   |
| IA8 471-651mm, 20/14,5mm IA4+3xT-CL.....   | 179     | 217   |
| IA9 576-795mm, 20/14,5mm IA4+4xI-CL.....   | 217     | 262   |
| IA10 682-939mm, 20/14,5mm IA4+5xT-CL.....  | 255     | 308   |
| IA11 786-1083mm, 20/14,5mm IA4+6xI-CL..... | 292     | 353   |
| T-CL 180mm prodloužení.....                | 38      | 46    |

### Příslušenství

|                                     |    |    |
|-------------------------------------|----|----|
| I-S1 1mm/120mm gumová podložka..... | 7  | 9  |
| I-S2 2mm/120mm gumová podložka..... | 8  | 10 |
| I-AR hlava pro terasové rošty.....  | 7  | 8  |
| I-SC 1 podložka 1% vyrovnávací..... | 17 | 21 |
| I-SC 2 podložka 2% vyrovnávací..... | 17 | 21 |
| T-SP kříž plastový spára 3mm.....   | 4  | 5  |
| I-L fixační prstenec.....           | 8  | 10 |



rektifikační terče



**PODLAHY**

- 1-3 VINYLOVÁ PODLAHA
- 4 VINYLOVÉ SCHODY
- 5-6 LAMINÁTOVÉ PODLAHY
- 7 DŘEVĚNÉ PODLAHY
- 8 SOKLOVÉ A PŘECHODOVÉ LIŠTY

**DVEŘE**

- |       |                            |    |  |
|-------|----------------------------|----|--|
| 9-10  | DEKORY DVEŘÍ               | 11 | LACK   |
| 27    | ALDEA                      | 50 | LEXA   |
| 11    | ASCADA                     | 76 | MASIVNÍ DŘEVĚNÉ DVEŘE – bez povrchové úpravy |
| 19    | ARTE, ARTE NATURA          | 21 | MODERN                                       |
| 20    | ARTE B                     | 29 | MODERN 10-50 různé výšky                     |
| 34    | AURI                       | 78 | NELLA – vysoký lesk                          |
| 47    | BERGE                      | 40 | NESTOR                                       |
| 24    | BLANCO                     | 33 | PIANO  |
| 49    | BINITO                     | 17 | PLUS   |
| 22    | CARLA                      | 29 | PLUS 10-80 různé výšky                       |
| 26    | CLASSIC                    | 32 | PREMIUM                                      |
| 15    | DECO                       | 42 | REVA   |
| 46    | DOVA NATURA                | 18 | RIM  |
| 46    | DUERO NATURA ALU           | 25 | RIVIA  |
| 48    | DUO                        | 51 | SARA ECO                                     |
| 41    | ELSA                       | 36 | SCALA, SCALA NATURA                          |
| 35    | EMENA                      | 77 | SILIA – vysoký lesk                          |
| 31    | ENA                        | 12 | SINCO  |
| 55-56 | ENTER/SOLID                | 43 | SOLTE  |
| 48    | EVEN                       | 13 | STANDARD                                     |
| 47    | FARGO                      | 14 | STANDARD NATURA                              |
| 18    | FANO                       | 29 | STANDARD 10 různé výšky                      |
| 23    | FINEA, FINEA B             | 44 | TIXA   |
| 52    | FOLDE – skládané dveře     | 44 | TIZANO                                       |
| 30    | FOSCA                      | 42 | TREVI  |
| 28    | GALERIA ALU                | 43 | TRIESTA                                      |
| 45    | GALERIA NATURA             | 35 | VERANO                                       |
| 53    | GALLA – celoskleněné dveře | 37 | VETRO A                                      |
| 16    | IDEA                       | 38 | VETRO B                                      |
| 77    | ILIS – vysoký lesk         | 39 | VETRO C, VETRO D                             |
| 26    | KANON                      | 78 | VETRO D2 – vysoký lesk                       |
|       |                            | 50 | UNI  |

- 54 Boční světlíky, nadsvětlíky
- 57 Jednoduchá ocelová zárubeň . Regulovaná ocelová zárubeň
- 58 Jednoduchá zárubeň
- 59 Rozšíření Standard, Rámové rozšíření, Rozšíření Standard Natura
- 60 Krycí lišta s prodl. perem, rohové krycí lišty, ventilační objímky, vent. mřížky, krytky na panty
- 24 Podlahové zarážky na dveře
- 67-68 Protipožární dveře
- 61 Zárubně nastavitelné
- 62 Zárubně nastavitelné s hranou Top 63 a Top 80
- 63 Zárubně nastavitelné bezfalcové
- 65 Posuvný systém nástěnný
- 66 Regulovaný tunel
- 71 Technické informace
- 64 Rozšiřovací panel
- 69 Stavební pouzdra SCRIGNO pro posuvné dveře
- 70 Obložkové zárubně na posuvné dveře do stěny
- 72-75 Kliky, Kování
- 79 Zárubně nastavitelné pro lesklé dveře . Posuvný systém SPACIO na lesklé dveře



# Vinylová podlaha

kolekce SPC 5 mm / 0,55 mm



# NEMO

*Floor*



Díky nové výrobní technologii vám můžeme nabídnout velmi odolnou a stabilní podlahu s vysokou nášlapní vrstvou

- extrémně pevný vinyl s výjimečnou rozměrovou stabilitou
- bez škodlivých ftalátů (DINP), emisní třída A+
- vhodné pro elektrické podlahové topení a teplovodní podlahové vytápění - testované i na fóliích ECO FILM dlouhodobě na 60°C
- žádné stěrkování, položíte i na staré dlaždice, na běžnou levnou podlahu
- ultra odolné jádro SPC Rigi Core, žádné protlaky, odolnost povrchu proti lihovým fixám a jiným skvrnám
- komfortní tichá podlaha - krokový útlum 20dB
- formát lamely: 5x220x1535 mm (XXL formát), zátěžová forma 33)

DUB COUNTRY

Kód: 2007L-01



Kód: 2007L-06

DUB POLÁRNÍ



DUB PÍSKOVÝ

Kód: 548XL-06



Kód: 2006L-09

DUB COFE



Podložky pod vinylové podlahy:

|   | bez DPH | s DPH |
|---|---------|-------|
| EVA podložka pod vinyl 1,5 mm s ALU parozábranou (m2) | 65      | 79    |
| EVA podložka pod vinyl 1,5 mm s parozábranou (m2)     | 65      | 79    |
| Parozábrana 2x8 m x 0,110 mm / 16 m2 - černá          | 144     | 175   |
| Parozábrana 2x12,5 m x 0,110 mm / 25 m2 - černá       | 242     | 293   |

~~1112 Kč s DPH~~

-20%

**890 Kč s DPH**  
cena bez DPH 735 Kč

Originální lišty  
v dekorech  
podlahy



DUB SEVERSKÝ



DUB NORDSKÝ



DUB ŠEDÝ



OŘECH KATROVANÝ



DUB RUSTIC



DUB NAUTIC



DUB MOŘENÝ



DUB MEDOVÝ



Cena lišty  
290 Kč s DPH / 2,4 m

# Vinylová podlaha

kolekce PSP 5,5 mm / 0,55 mm



# NEMO

*Floor*



**OŘECH KATROVANÝ**

Kód: 45-3

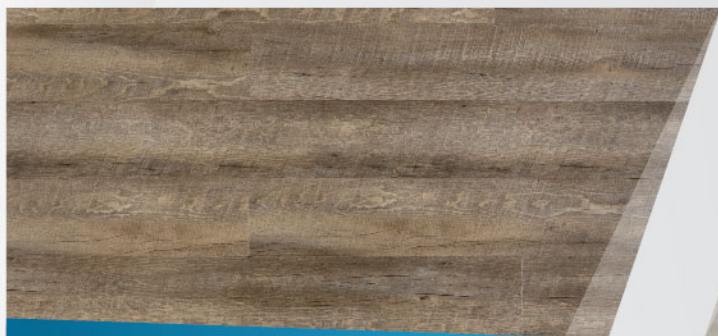

Kód: 190L-02

**DUB NORDSKÝ**

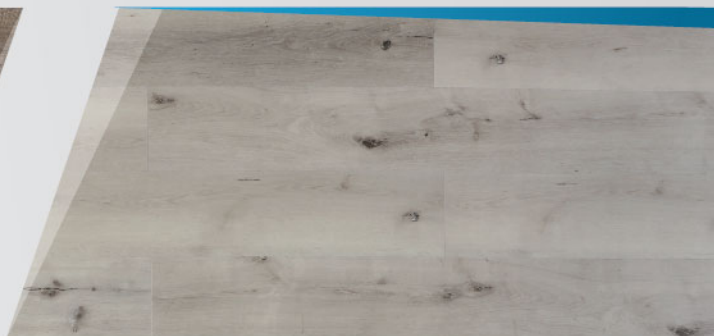

**DUB ŠEDÝ**

Kód: 301-07

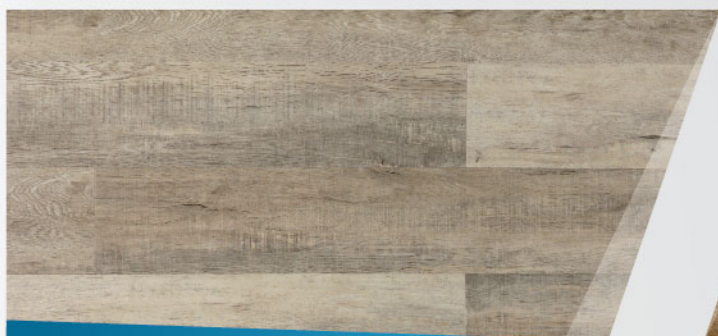

Kód: 190L-04

**DUB MOŘENÝ**



**DUB NAUTIC**

Kód: 305L-01

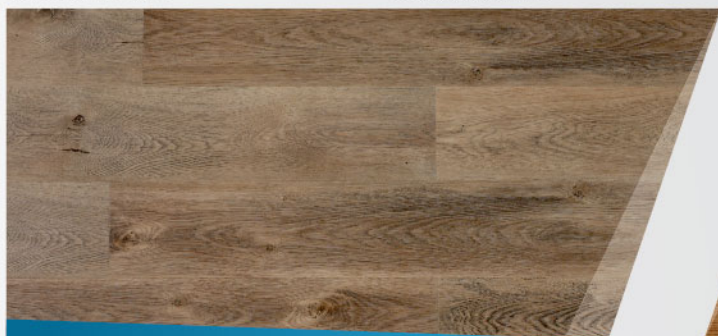

Kód: 6039-4

**DUB MEDOVÝ**



**DUB SEVERSKÝ**

Kód: 6039-10B

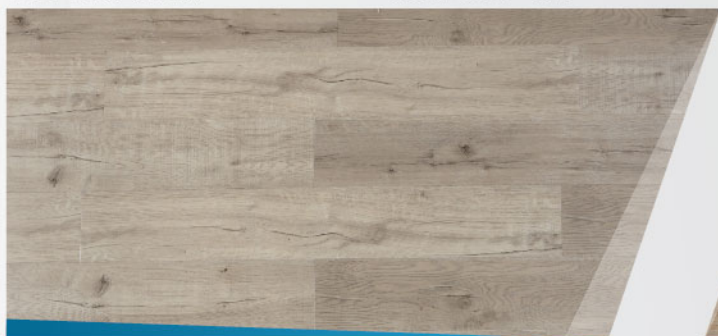

Kód: 8278-3

**DUB RUSTIC**

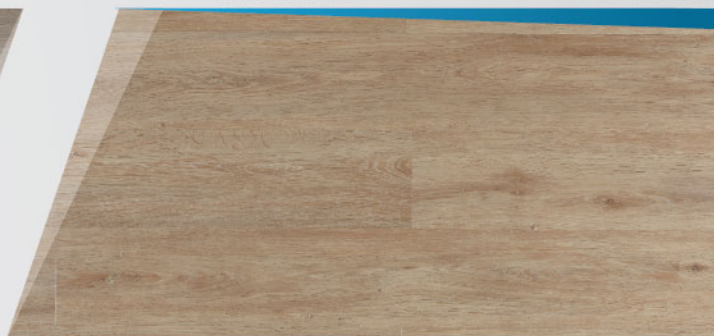

#### Technická specifikace

Celková tloušťka podlahy : 5,5mm  
Rozměr lamely : 179x1218mm  
Balení: 8Ks lamel , 1,744m<sup>2</sup>

#### Konstrukce podlahy:

Horní vrstva – Dekorační film ve vysokém rozlišení.  
UV- Polyurethanová vrstva  
Ochranná nášlapní vrstva 0,55mm

#### Nosná konstrukce lamely

křemičité jádro které odolává vysokým teplotám až 60°C.

#### Celková skladba:

0,5mm nášlap + 1mm dekorativní vrstva +  
+ 3mm SPC CORE +1mm PVC  
100% Virgin materiál (bez recyklátů)  
Hustota – 1900kg/m<sup>3</sup>  
Mikro hrana na 4 stranách

#### Typ pokládky:

Plovoucí systém bez lepení.

#### Podlahové topení:

vhodné (teplota max 29C)

~~874 Kč s DPH~~

**-20%**

**699 Kč s DPH**  
cena bez DPH 578 Kč

**Gerflor**  
theflooringroup



### Creation 30 Clic - 4,5 mm

- 1 - Povrchová úprava PUR + Matt
- 2 - 4D design s autentickým povrchem a čirou nášlapnou vrstvou
- 3 - Technologie Duo core - zdvojené jádro
- 4 - Vertikální zámek CLIC

889 Kč / m<sup>2</sup> s DPH  
729 Kč / m<sup>2</sup> bez DPH



### Creation 55 Clic - 5 mm

- 1 - Povrchová úprava PUR + Matt
- 2 - 4D design s autentickým povrchem a zkosenými hranami
- 3 - Technologie Duo core - zdvojené jádro
- 4 - Vertikální zámek CLIC

1027 Kč / m<sup>2</sup> s DPH  
849 Kč / m<sup>2</sup> bez DPH

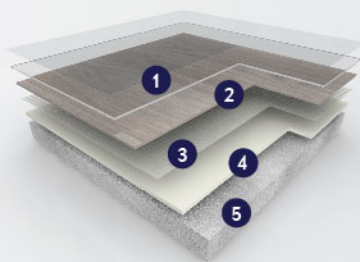

### Home Comfort - 4 mm (bytové pvc s textilní podložkou, šířka role 2/3/4 m)

- 1 - Nášlapná vrstva 0,35 mm s povrchovou úpravou Pureclean
- 2 - Hustá pěna s potiskem dekoru
- 3 - Vnitřní vrstva ze skelných vláken
- 4 - Kompaktní vyrovnávací vrstva
- 5 - Textilní podložka

629 Kč / m<sup>2</sup> s DPH  
520 Kč / m<sup>2</sup> bez DPH

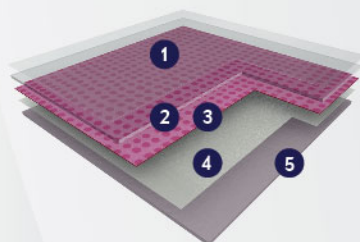

### Timberline - 2 mm (zátěžové heterogenní pvc, šířka role 2/4 m)

- 1 - Povrchová úprava PUR +
- 2 - Transparentní nášlapná vrstva 0,7 mm
- 3 - Tištěný dekor
- 4 - Skelná mřížka
- 5 - Kompaktní vinylový podklad

386 Kč / m<sup>2</sup> s DPH  
319 Kč / m<sup>2</sup> bez DPH



# Vinylové schody



Cena ohnutí lamely  
250 Kč bez DPH / ks  
303 Kč s DPH / ks  
+ cena materiálu

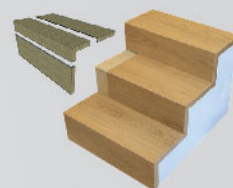

# LAMINÁTOVÁ PODLAHA

DUB GERLANDSKÝ 7 mm 5236

AC3  
rozměr lamely: 1285x192 mm  
balení: 2,47 m<sup>2</sup>  
váha balíku: 15 kg

~~259 Kč bez DPH~~  
314 Kč s DPH

**-21%**

| bez DPH | s DPH |
|---------|-------|
| 205     | 248   |

DUB TOSKÁNSKÝ 7 mm 8259

AC3  
rozměr lamely: 1285x192 mm  
balení: 2,47 m<sup>2</sup>  
váha balíku: 15 kg

~~259 Kč bez DPH~~  
314 Kč s DPH

**-21%**

| bez DPH | s DPH |
|---------|-------|
| 205     | 248   |

DUB FLAXEN 4283

AC4  
rozměr lamely: 1285x192 mm  
balení: 2,22 m<sup>2</sup>  
váha balíku: 16 kg

~~292 Kč bez DPH~~  
353 Kč s DPH

**-25%**

| bez DPH | s DPH |
|---------|-------|
| 218     | 264   |

OREGON 8 mm 5529

AC4  
rozměr lamely: 1285x192 mm  
balení: 2,22 m<sup>2</sup>  
váha balíku: 16 kg

~~283 Kč bez DPH~~  
343 Kč s DPH

**-25%**

| bez DPH | s DPH |
|---------|-------|
| 212     | 257   |

DUB DIAMANT 8 mm 8739

AC4  
rozměr lamely: 1285x192 mm  
balení: 2,22 m<sup>2</sup>  
váha balíku: 16 kg

~~283 Kč bez DPH~~  
343 Kč s DPH

**-25%**

| bez DPH | s DPH |
|---------|-------|
| 212     | 257   |

URBAN DRIFTWOOD 8 mm K040

AC4  
rozměr lamely: 1285x192 mm  
balení: 2,22 m<sup>2</sup>  
váha balíku: 16 kg

~~283 Kč bez DPH~~  
343 Kč s DPH

**-25%**

| bez DPH | s DPH |
|---------|-------|
| 212     | 257   |

DUB ELEGANCE 8 mm 8492

AC4  
rozměr lamely: 1285x192 mm  
balení: 2,22 m<sup>2</sup>  
váha balíku: 16 kg

~~283 Kč bez DPH~~  
343 Kč s DPH

**-25%**

| bez DPH | s DPH |
|---------|-------|
| 212     | 257   |

DUB SHERWOOD 8 mm 5985  
V-FUGA

AC4  
rozměr lamely: 1285x192 mm  
balení: 2,22 m<sup>2</sup>  
váha balíku: 16 kg

~~291 Kč bez DPH~~  
352 Kč s DPH

**-15%**

| bez DPH | s DPH |
|---------|-------|
| 247     | 299   |

DUB MODENA 8 mm 8274  
V-FUGA

AC4  
rozměr lamely: 1285x192 mm  
balení: 2,22 m<sup>2</sup>  
váha balíku: 16 kg

~~331 Kč bez DPH~~  
396 Kč s DPH

**-15%**

| bez DPH | s DPH |
|---------|-------|
| 279     | 338   |

DUB ROCKFORD 8 mm 5946  
V-FUGA

AC4  
rozměr lamely: 1285x192 mm  
balení: 2,22 m<sup>2</sup>  
váha balíku: 16 kg

~~291 Kč bez DPH~~  
352 Kč s DPH

**-15%**

| bez DPH | s DPH |
|---------|-------|
| 247     | 299   |

DUB ATLAS 8 mm K031  
V-FUGA

AC4  
rozměr lamely: 1285x192 mm  
balení: 2,22 m<sup>2</sup>  
váha balíku: 16 kg

~~291 Kč bez DPH~~  
352 Kč s DPH

**-15%**

| bez DPH | s DPH |
|---------|-------|
| 247     | 299   |

DUB PASTELOVÝ 8279  
V-FUGA

AC4  
rozměr lamely: 1285x192 mm  
balení: 2,22 m<sup>2</sup>  
váha balíku: 16 kg

~~306 Kč bez DPH~~  
370 Kč s DPH

**-15%**

| bez DPH | s DPH |
|---------|-------|
| 260     | 315   |



Podložka pod laminátovou podlahu

|             | balení           | bez DPH | s DPH |
|-------------|------------------|---------|-------|
| Mirelon 2mm | 50m <sup>2</sup> | 9 Kč    | 11 Kč |
| Mirelon 3mm | 50m <sup>2</sup> | 12 Kč   | 15 Kč |



|                     | balení           | bez DPH | s DPH  |
|---------------------|------------------|---------|--------|
| Parozábrana 2x8m    | 16m <sup>2</sup> | 144 Kč  | 175 Kč |
| Parozábrana 2x12,5m | 25m <sup>2</sup> | 242 Kč  | 293 Kč |



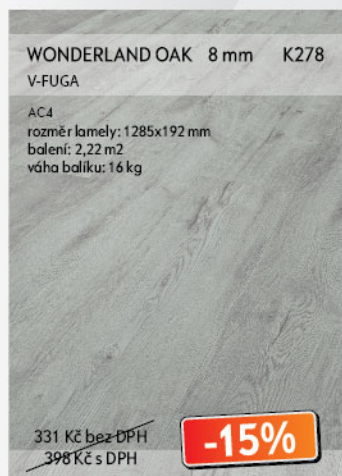

bez DPH s DPH

279 338



bez DPH s DPH

247 299



bez DPH s DPH

289 350



bez DPH s DPH

345 417



bez DPH s DPH

345 417



bez DPH s DPH

292 353



bez DPH s DPH

235 284

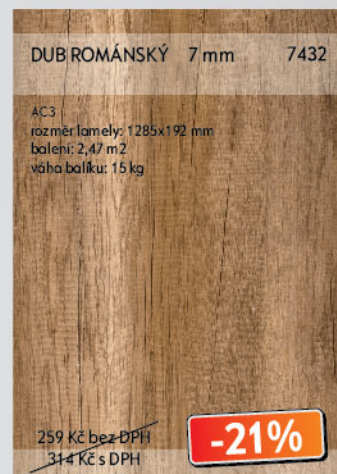

bez DPH s DPH

205 248



bez DPH s DPH

367 444

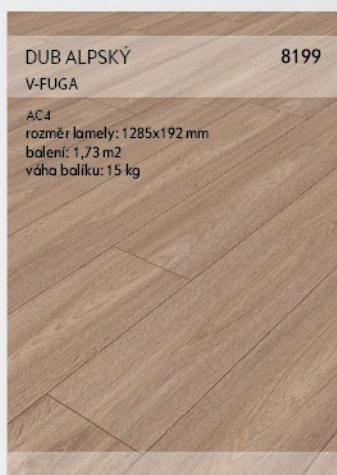

bez DPH s DPH

299 362



bez DPH s DPH

382 462



bez DPH s DPH

279 338

#### Podložky pod laminátové podlahy:

|   | bez DPH | s DPH |
|---|---------|-------|
| Expert Matt - podložka 5 mm (m <sup>2</sup> )                             | 32 Kč   | 39 Kč |
| Expert thermo roll - podložka 2mm pod podlahové topení (m <sup>2</sup> )  | 29 Kč   | 35 Kč |
| Expert thermo rapid - podložka 3mm pod podlahové topení (m <sup>2</sup> ) | 32 Kč   | 39 Kč |
| Pro Thermo rapid 2mm - podložka pod podlahové topení (m <sup>2</sup> )    | 29 Kč   | 35 Kč |
| Korková podložka 2mm (balík 10x1m)  | 62 Kč   | 75 Kč |



Expert Matt  
- podložka 5mm

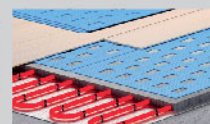

Expert Thermo rapid  
- podložka 2mm



Korková podložka 2mm

**-16%**

## Dřevěná třívrstvá podlaha

Dřevěné podlahy jsou vhodné na podlahové topení bez nutnosti celoplošného lepení. Podlahy mají zámek UNICLIC pro snadné uložení, v povrchové úpravě olej nebo lak. Pro dodržení záručních podmínek je třeba udržovat vnitřní klima s relativní vlhkostí vzduchu 40-60% a pokojovou teplotou cca 20 °C. Maximální povrchová teplota je 27 °C. Záruka se nevztahuje při pokládce na elektrické podlahové topení.

**JASAN PLATINIUM**

bez DPH 999 Kč / s DPH 1208 Kč



rozměr lamely: 2200x180 mm

bez DPH 1188 Kč / s DPH 1438 Kč

**DUB CAMEL**

bez DPH 1054 Kč / s DPH 1275 Kč



rozměr lamely: 2200x180 mm

bez DPH 1254 Kč / s DPH 1518 Kč

**JASAN COFFEE**

bez DPH 1020 Kč / s DPH 1234 Kč



rozměr lamely: 2200x180 mm

bez DPH 1214 Kč / s DPH 1469 Kč

**DUB JASPIS**

bez DPH 856 Kč / s DPH 1036 Kč



rozměr lamely: 2200x180 mm

bez DPH 1019 Kč / s DPH 1233 Kč

**DUB CORIANDER**

bez DPH 916 Kč / s DPH 1108 Kč



rozměr lamely: 2200x180 mm

bez DPH 1090 Kč / s DPH 1319 Kč

**DUB NUGAT**

bez DPH 852 Kč / s DPH 1031 Kč



rozměr lamely: 2200x180 mm

bez DPH 1014 Kč / s DPH 1224 Kč

**DUB IVORY**

bez DPH 1090 Kč / s DPH 1319 Kč



rozměr lamely: 2200x180 mm

bez DPH 1298 Kč / s DPH 1570 Kč

**DUB PORTO**

bez DPH 1090 Kč / s DPH 1319 Kč



rozměr lamely: 2200x180 mm

bez DPH 1298 Kč / s DPH 1570 Kč

**DUB RUSTIK**

bez DPH 495 Kč / s DPH 599 Kč



bez DPH 707 Kč / s DPH 855 Kč

**-30%**

## Nejpopulárnější rychlomontážní podlahová lišta VOX



Odklápěcí vrchní část lišty umožní vymalování pokoje bez olepování lišt páskou. **VÝHODA PŘI TAPETOVÁNÍ!**

- do lišty lze vložit až 6 kabelů
- široká škála barevných dekorů sladěná s nejpopulárnějšími vzory podlah
- měkké okraje ideálně přiléhají k podlaze i stěně
- odolnost proti vlhkosti a snadná údržba
- rychlá intuitivní montáž

| Cena:                  | bez DPH | s DPH  |
|------------------------|---------|--------|
| lišta SMART FLEX 2,5 m | 82 Kč   | 99 Kč  |
| lišta IZZI 2,5 m       | 107 Kč  | 130 Kč |
| lišta IZZI MAX         | 107 Kč  | 130 Kč |
| lišta ESQUERO          | 115 Kč  | 139 Kč |
| lišta ESQUERO DUO      | 115 Kč  | 139 Kč |

## Soklové lišty v dekoru dveří

délka 2,62

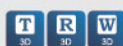

ořech americký 3D, eben 3D, jilm 3D, dub venkovský 3D, dub grand 3D



bílá struktura, bílá matná, jasan, buk, ořech, jilm tabák, olše, dub zlatý, calvados, ořech tmavý ryf, jilm antracit, dub pískový, dub bělený ryf, dub zlatý ryf, stříbrná, wenge tmavé, dub šedý ryf \*\*\*, borovice bílá, jilm sibiřský, dub vintage, ořech karamel, šedá struk., černá struk., dub Toffi

|                                     | Cell, 3D | bez DPH | s DPH  |
|-------------------------------------|----------|---------|--------|
| lišta LPP1W                         | Cell, 3D | 170 Kč  | 206 Kč |
| lišta LPP4W bílá matná, bílá struk. | Cell     | 260 Kč  | 314 Kč |

## Přechodové a schodové hrany z eloxovaného hliníku a s imitací dřevodekorů

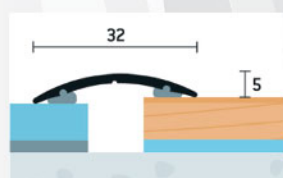

Přechodové a schodové lišty se prodávají v délce 270 cm, 180 cm a 90 cm.

elox hliník 90cm - 117 Kč / 142 Kč s DPH  
dřevodekor 90cm - 158 Kč / 191 Kč s DPH

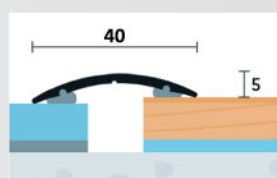

Přechodový profil 25 x 10 mm, samolepící (bronz, stříbro, zlatá, šampaň)

elox hliník 90cm - 167 Kč / 202 Kč s DPH  
dřevodekor 90cm - 206 Kč / 249 Kč s DPH

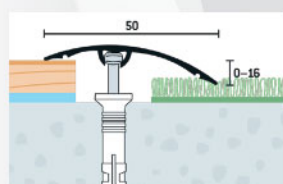

Přechodový profil 50 x 5 mm, s navrtáním (bronz, stříbro, zlatá, šampaň)

elox hliník 90cm - 180 Kč / 217 Kč s DPH  
dřevodekor 90cm - 241 Kč / 291 Kč s DPH

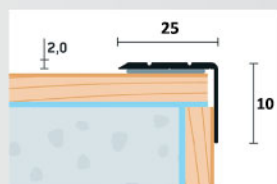

Přechodový profil 25 x 10 mm samolepící (bronz, stříbro, zlatá, šampaň)

elox hliník 90cm - 115 Kč / 139 Kč s DPH  
dřevodekor 90cm - 167 Kč / 202 Kč s DPH

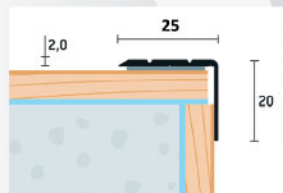

Přechodový profil 25 x 20 mm, samolepící (bronz, stříbro, zlatá, šampaň)

elox hliník 90cm - 150 Kč / 181 Kč s DPH  
dřevodekor 90cm - 199 Kč / 241 Kč s DPH

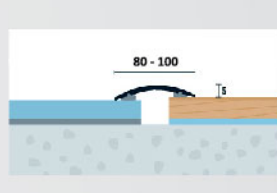

Přechodový profil 80 - 100 x 5 mm, samolepící (bronz, stříbro, zlatá, šampaň)

elox hliník 80mm - 325 Kč / 393 Kč s DPH  
dřevodekor 80mm - 351 Kč / 425 Kč s DPH

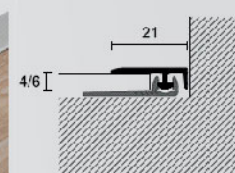
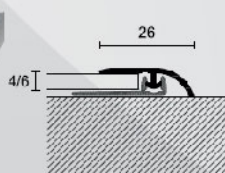
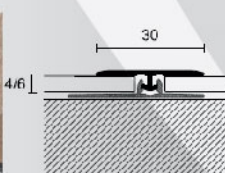

## DEKORY DVEŘÍ



CELL - dekorativní povrch vyroben z polypropylenu (povrch s jemnou nebo výraznou strukturou) (přirozený efekt dřeva)

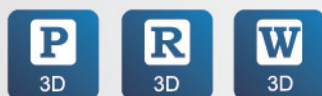

3D - synchronní povrchová úprava s dekorem (přirozený efekt dřeva)



CPL - (Continuous Pressure Laminate) je odolný materiál vyroben na bázi laminátové pryskyřice při vysoké teplotě. Tloušťka CPL je 0,15 - 0,20 mm nebo 0,7 - 0,8 mm.



\*\*\*Dekory pouze ve vodorovním provedení.

**Ex** - Expres rychlé dodání



## STŘÍKANÉ - barva nanášená stříkáním



## NATURA - přírodní dýha

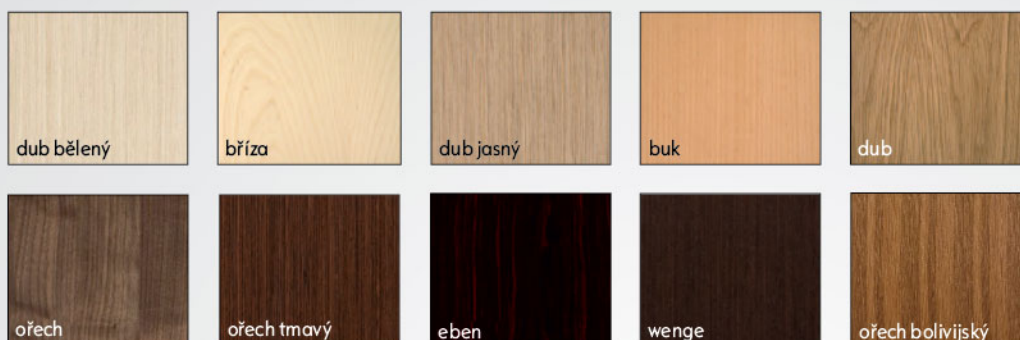

**POZOR:** Při přírodní dýze není zaručen přesný odstín barev. Tyto odlišnosti nemohou být předmětem reklamace.



## FINISH - dekor na povrchu je realizován technologií lakování

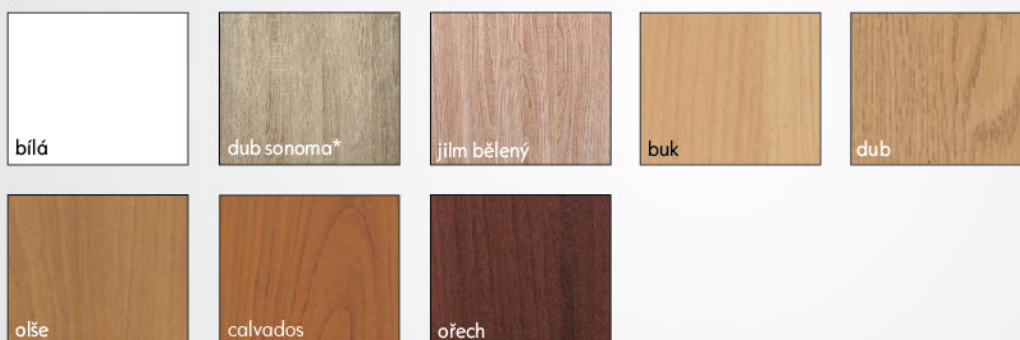



















\* pouze v modelu SINCO



## LESK/MAT - lesklý/matný laminát s tloušťkou 0,7 až 0,8 mm.



## Vysvětlivky:

- |  |   |  |
|--|---|--|
|  dveře deskové, DRE-Cell   |  dveře technické, 3D                 |  dveře rámové, povrch přírodní dýha   |
|  dveře rámové, DRE-Cell    |  dveře deskové, deska HDF lakována   |  dveře vchodové, povrch přírodní dýha |
|  dveře vchodové, DRE-Cell  |  dveře rámové, folie FINISH          |  dveře deskové, stříkané              |
|  dveře technické, DRE-Cell |  dveře vchodové, laminát, CPL        |  dveře rámové, stříkané               |
|  dveře rámové, 3D          |  dveře technické, laminát, CPL       |  extrémně matné                       |
|  dveře vchodové, 3D        |  dveře deskové, povrch přírodní dýha |  vysoký lesk                          |

falcové

**LACK**
V standardním provedení  
sklo kůra bílá, činčila.Dveře je možné vyrobit  
ve výšce 1983mm nebo 2043mm.

| LACK 10                            | LACK 20                            | LACK 20s                           | LACK 30                            | LACK 30s                           | LACK 40                            |
|------------------------------------|------------------------------------|------------------------------------|------------------------------------|------------------------------------|------------------------------------|
|                                    |                                    |                                    |                                    |                                    |                                    |
| bez DPH    s DPH<br>1 282    1 551 | bez DPH    s DPH<br>1 979    2 395 | bez DPH    s DPH<br>2 231    2 699 | bez DPH    s DPH<br>2 231    2 699 | bez DPH    s DPH<br>2 483    3 004 | bez DPH    s DPH<br>2 531    3 062 |
| LACK 40s                           | LACK 50                            | LACK 50s                           |                                    |                                    |                                    |
|                                    |                                    |                                    |                                    |                                    |                                    |
| bez DPH    s DPH<br>2 531    3 062 | bez DPH    s DPH<br>2 279    2 758 | bez DPH    s DPH<br>2 279    2 758 |                                    |                                    |                                    |

## Příplatky:

bez DPH    s DPH

sklo decormat

|  |     |     |
|--|-----|-----|
| LACK 20, 20s, 40, 40s  | 162 | 196 |
| LACK 30, 30s   | 325 | 393 |
| LACK 50, 50s   | 81  | 98  |
| Křídlo 90, 100cm   | 98  | 118 |
| Horní zámek - jen LACK 10<br>s děrovanou dřevotřískou<br>a jednoduchou zárubní | 121 | 147 |
| mřížka plastová  | 162 | 196 |
| ventilační výřez   | 162 | 196 |



Horní zámek

## Dekory

bílá L, buk L, calvados L, dub L, olše L, ořech L, jilm bělený

**Upozornění:** u modelů kolekce LACK se používají odlišné materiály k výrobě dveří, hran a rámečků, což může způsobit barevné odlišnosti. Tyto odchylky nemohou být předmětem reklamace. Dveře nelze vyrobit bezfalcové-posuvné. Nelze vyrobit dvoukřídlové a posuvné dveře.

falcové

**ASCADA**
V standardním provedení  
sklo decormat.Dveře je možné vyrobit  
ve výšce 1983mm nebo 2043mm.

| ASCADA 10                          | ASCADA 20                          | ASCADA 30                          | ASCADA 40                          | ASCADA 50                          | ASCADA 60                          |
|------------------------------------|------------------------------------|------------------------------------|------------------------------------|------------------------------------|------------------------------------|
|                                    |                                    |                                    |                                    |                                    |                                    |
| bez DPH    s DPH<br>2 328    2 817 | bez DPH    s DPH<br>2 328    2 817 | bez DPH    s DPH<br>2 328    2 817 | bez DPH    s DPH<br>2 328    2 817 | bez DPH    s DPH<br>2 547    3 082 | bez DPH    s DPH<br>2 928    3 543 |

## Příplatky:

bez DPH    s DPH

dub L, olše L, calvados L, ořech L, jilm bělený

|                  |     |     |
|------------------|-----|-----|
| Křídlo 90, 100cm | 98  | 118 |
| ventilační výřez | 162 | 196 |
| mřížka plastová  | 162 | 196 |

**Upozornění:** u modelů kolekce ASCADA se používají odlišné materiály k výrobě dveří, hran a rámečků, což může způsobit barevné odlišnosti. Tyto odchylky nemohou být předmětem reklamace. Dveře nelze vyrobit bezfalcové-posuvné. Nelze vyrobit dvoukřídlové a posuvné dveře.

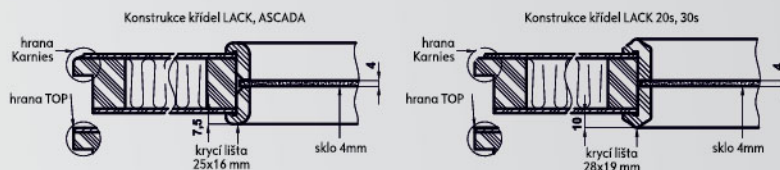

## rámové dveře



SINCO

|         |       |
|---------|-------|
| bez DPH | s DPH |
| 2 831   | 3 426 |



SINCO A

|         |       |
|---------|-------|
| bez DPH | s DPH |
| 2 831   | 3 426 |



SINCO A1

|         |       |
|---------|-------|
| bez DPH | s DPH |
| 2 831   | 3 426 |



SINCO A2

|         |       |
|---------|-------|
| bez DPH | s DPH |
| 2 831   | 3 426 |



SINCO A3

|         |       |
|---------|-------|
| bez DPH | s DPH |
| 2 831   | 3 426 |



SINCO A4

|         |       |
|---------|-------|
| bez DPH | s DPH |
| 2 831   | 3 426 |



SINCO A5

|         |       |
|---------|-------|
| bez DPH | s DPH |
| 2 831   | 3 426 |



SINCO A6

|         |       |
|---------|-------|
| bez DPH | s DPH |
| 2 831   | 3 426 |



SINCO A7

|         |       |
|---------|-------|
| bez DPH | s DPH |
| 2 831   | 3 426 |

## Možnosti bez příplatku:

Hrany:

Hrana Top

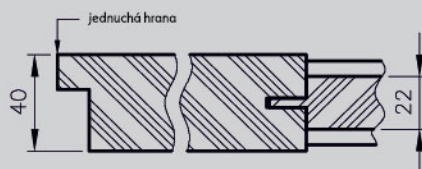
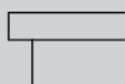

Sklo:



decormat



kazetová výplň

## Příplatky:

|                                 | bez DPH | s DPH |
|---------------------------------|---------|-------|
| Ventilační objímka kovová 1ks   | 284     | 344   |
| Ventilační objímka plastová 1ks | 32      | 39    |
| ventilační výřez                | 146     | 177   |
| Křídlo 90, 100 cm               | 162     | 196   |

## Technické informace:

Rámové dveře s rámem z MDF.

V standardním provedení sklo decormat s tloušťkou 4mm.

Nelze vyrobit dvoukřídlové ani posuvné dveře.

## Dekory:



falcové i bezfalcové

STANDARD V standardním provedení  
sklo kůra bílá, činčila, žaluzie

Bezfalcové dveře pouze s hranou Top



STANDARD 40

| bez DPH | s DPH |
|---------|-------|
| 2 385   | 2 886 |
| 2 742   | 3 318 |
| 2 555   | 3 092 |



STANDARD 10

| bez DPH | s DPH |
|---------|-------|
| 1 841   | 2 228 |
| 2 036   | 2 464 |
| 1 947   | 2 356 |
| 2 669   | 3 229 |



STANDARD 20

| bez DPH | s DPH |
|---------|-------|
| 2 101   | 2 542 |
| 2 450   | 2 964 |
| 2 264   | 2 739 |
| 3 188   | 3 857 |

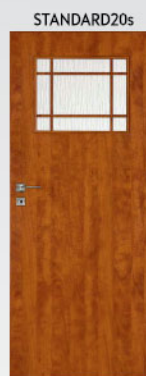

STANDARD 20s

| bez DPH | s DPH |
|---------|-------|
| 2 255   | 2 729 |
| 2 604   | 3 151 |
| 2 417   | 2 925 |
| 3 366   | 4 073 |



STANDARD 30

| bez DPH | s DPH |
|---------|-------|
| 2 255   | 2 729 |
| 2 604   | 3 151 |
| 2 417   | 2 925 |
| 4 494   | 5 438 |



STANDARD 30s

| bez DPH | s DPH |
|---------|-------|
| 2 896   | 3 504 |
| 3 245   | 3 929 |
| 3 050   | 3 691 |
| 6 198   | 7 499 |



STANDARD 40s

| bez DPH | s DPH |
|---------|-------|
| 2 385   | 2 886 |
| 2 742   | 3 318 |
| 2 555   | 3 092 |
| 3 366   | 4 073 |



STANDARD 50

| bez DPH | s DPH |
|---------|-------|
| 2 296   | 2 778 |
| 2 604   | 3 151 |
| 2 417   | 2 925 |
| 3 366   | 4 073 |



STANDARD 50s

| bez DPH | s DPH |
|---------|-------|
| 2 296   | 2 778 |
| 2 604   | 3 151 |
| 2 417   | 2 925 |
| 3 366   | 4 073 |



STANDARD 60

| bez DPH | s DPH |
|---------|-------|
| 2 255   | 2 729 |
| 2 604   | 3 151 |
| 2 417   | 2 925 |
| 3 366   | 4 073 |



BULAJ

| bez DPH | s DPH |
|---------|-------|
| 3 269   | 3 956 |
| 3 618   | 4 378 |
| 3 431   | 4 152 |
| 4 494   | 5 438 |



BULAJ 10 ocelový

| bez DPH | s DPH |
|---------|-------|
| 4 973   | 6 017 |
| 5 321   | 6 439 |
| 5 135   | 6 213 |
| 6 198   | 7 499 |

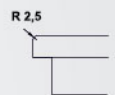

Jen u dveří v dekorech ●

## Možnosti bez příplatku:



## Možnosti za příplatek:

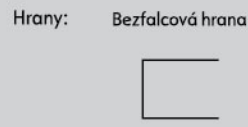

## Příplatky:

|   | bez DPH | s DPH           |
|---|---------|-----------------|
| Sklo decormat, decormat bronz, decormat grafit        |         |                 |
| STANDARD TOP 20, 40, 40s, BULAJ TOP                   | 162     | 196             |
| STANDARD 30, 30s                                      | 527     | 638             |
| STANDARD 50, 50s                                      | 81      | 98              |
| STANDARD TOP 60                                       | 325     | 393             |
| Křídlo bezfalcové jen při STANDARD TOP kromě dekorů ● | 446     | 540             |
| Výplň děrovaná dřevotřísková-DTD                      | 730     | 883             |
| Křídlo 90, 100cm                                      | 146     | 177             |
| Křídlo 110cm-jen STANDARD 10 s tl. TOP                | 292     | 353             |
| mřížka plastová                                       | 162     | 196             |
| mřížka hliníková                                      | 730     | 883             |
| ventilační výřez                                      | 162     | 196             |
| Krycí lišta pro dvoukřídle bezf. dveře                | 138     | 167             |
| Samostatný BULAJ ocelový                              | 2 490   | 3 013           |
| Třetí závěs pro bezfalc. dveře                        | 730     | 883             |
| Rovná hrana jen pro ●                                 | 243     | 294             |
| Dvoukřídle dveře                                      |         | cena křídla 2 x |

## Dekory:



Ex - Expres rychlé dodání

tloušťka CPL 0,15 - 0,20 mm nebo 0,7 - 0,8 mm

\* Jen při hraně TOP



falcové i bezfalcové\*

**STANDARD natura**

Specifickou vlastností přírodní dýhy je možnost výskytu barevných rozdílů. Tyto rozdíly nemohou být důvodem k reklamaci.



STANDARD 30

| bez DPH | s DPH |
|---------|-------|
| 4 786   | 5 791 |
| 5 702   | 6 900 |



STANDARD 10

| bez DPH            | s DPH |
|--------------------|-------|
| 3 496              | 4 230 |
| 4 616              | 5 585 |
| <b>Bez falcové</b> |       |
| 3 942              | 4 767 |
| 5 062              | 6 125 |



STANDARD 20

| bez DPH | s DPH |
|---------|-------|
| 4 599   | 5 565 |
| 5 517   | 6 675 |



STANDARD 20s

| bez DPH | s DPH |
|---------|-------|
| 4 786   | 5 791 |
| 5 702   | 6 900 |



STANDARD 30s

| bez DPH | s DPH |
|---------|-------|
| 5 151   | 6 233 |
| 6 068   | 7 342 |



STANDARD 40

| bez DPH | s DPH |
|---------|-------|
| 4 786   | 5 791 |
| 5 702   | 6 900 |



STANDARD 40s

| bez DPH | s DPH |
|---------|-------|
| 4 786   | 5 791 |
| 5 702   | 6 900 |



STANDARD 50

| bez DPH | s DPH |
|---------|-------|
| 4 786   | 5 791 |
| 5 702   | 6 900 |

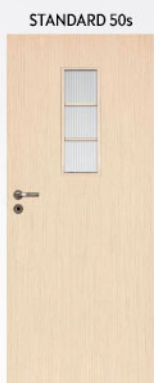

STANDARD 50s

| bez DPH | s DPH |
|---------|-------|
| 4 786   | 5 791 |
| 5 702   | 6 900 |

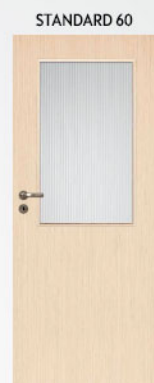

STANDARD 60

| bez DPH | s DPH |
|---------|-------|
| 4 786   | 5 791 |
| 5 702   | 6 900 |

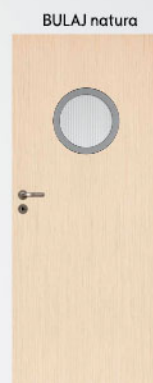

BULAJ natura

| bez DPH            | s DPH |
|--------------------|-------|
| 5 151              | 6 233 |
| 6 068              | 7 342 |
| <b>Bez falcové</b> |       |
| 5 597              | 6 772 |
| 6 514              | 7 882 |



BULAJ natura 10

| bez DPH            | s DPH |
|--------------------|-------|
| 6 855              | 8 294 |
| 7 771              | 9 403 |
| <b>Bez falcové</b> |       |
| 8 217              | 9 942 |

**Možnosti :**

Hrany:

Bez falcová hrana

Hrana Top

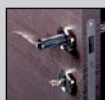

Magnetický zámek pro dveře bez falcové

Sklo bez příplatku:



žaluzie

čínčila

kůra bílá

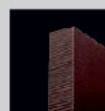

Bez falcová hrana

Sklo za příplatek:



decormat

decormat grafit

decormat bronz



Zapuštěný pant pro dveře bez falcové

**Příplatky:**

|   | bez DPH        | s DPH |
|---|----------------|-------|
| Sklo decormat, decormat bronz, decormat grafit  |                |       |
| STANDARD natura 20, 20s, 40, 40s, BULAJ natura  | 162            | 196   |
| STANDARD natura 30, 30s   | 527            | 638   |
| STANDARD natura 50, 50s   | 81             | 98    |
| STANDARD natura 60  | 325            | 393   |
| Výplň děrovaná dřevotřísková - DTD  | 730            | 883   |
| Křídlo 90, 100cm  | 325            | 393   |
| Křídlo 110cm - jen STANDARD natura 10   | 487            | 589   |
| Horní zámek - jen STANDARD natura 10 s děrovanou dřevotřískovou a jednoduchou zárubní | 121            | 147   |
| ventilační výřez  | 162            | 196   |
| mřížka plastová   | 162            | 196   |
| mřížka hliníková  | 730            | 883   |
| Lišta pro dvoukřídlové dveře  | 251            | 304   |
| Samostatný BULAJ ocelový  | 2 490          | 3 013 |
| Třetí závěs pro bezfalc. dveře  | 730            | 883   |
| dvoukřídlové dveře  | cena křídla 2x |       |

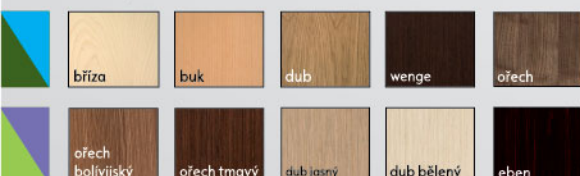
**Dekory:**

břiza

buk

dub

wenge

ořech

ořech bolivijský

ořech tmavý

dub jasný

dub bělený

eben

**Samostatný BULAJ ocelový**  
(neprůhledné nebo čiré sklo)

## falcové i bezfalcové

**DECO**

V standardním provedení sklo kůra bílá, činčila, žaluzie.

Dveře je možné vyrobit ve výšce 1983mm nebo 2043mm.



| bez DPH | s DPH |
|---------|-------|
| 2 417   | 2 925 |
| 2 847   | 3 445 |
| 2 669   | 3 229 |
| 3 496   | 4 230 |

| DECO 20 |       | DECO 30 |       | DECO 40 |       |
|---------|-------|---------|-------|---------|-------|
| bez DPH | s DPH | bez DPH | s DPH | bez DPH | s DPH |
| 2 417   | 2 925 | 2 417   | 2 925 | 2 417   | 2 925 |
| 2 847   | 3 445 | 2 847   | 3 445 | 2 847   | 3 445 |
| 2 669   | 3 229 | 2 669   | 3 229 | 2 669   | 3 229 |
| 3 496   | 4 230 | 3 496   | 4 230 | 3 496   | 4 230 |

Dveře DECO TOP je možné vyrobit falcové i bezfalcové

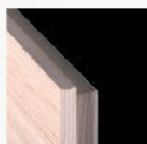
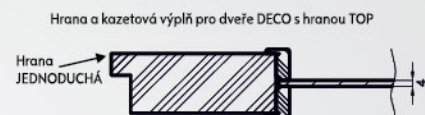
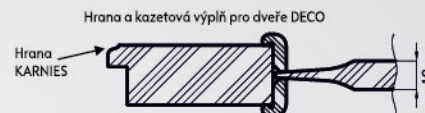

Jednoduchá hrana pro dveře falcové

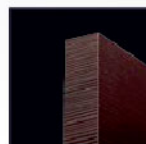

Bezfaltová hrana



Magnetický zámek pro dveře bezfaltové



Zapuštěný pant pro dveře bezfaltové

## Možnosti bez příplatku:



## Možnosti za příplatek:



## Příplatky:

|  | bez DPH | s DPH |
|--|---------|-------|
| Sklo decormat, decormat bronz, decormat grafit |         |       |
| DECO 10-30                                     | 162     | 196   |
| Výplň děrovaná dřevotřískka - DTD              | 730     | 883   |
| Křídlo 90, 100cm                               | 146     | 177   |
| křídlo bezfaltové                              | 446     | 540   |
| ventilační výřez                               | 162     | 196   |
| mřížka plastová                                | 162     | 196   |
| mřížka hliníková                               | 730     | 883   |
| Krycí lišta pro dvoj. bezf. dveře TOP          | 138     | 167   |
| Třetí závěs pro bezfalc. dveře                 | 730     | 883   |
| Rovná hrana jen pro dvoukřídlové dveře         | 243     | 294   |

cena křídla 2x

## Dekory:

**Ex** - Expres rychlé dodání (i posuvné)



falcové i bezfalcové



V standardním provedení sklo kůra bílá, činčila, žaluzie.

Dveře je možné vyrobit ve výšce 1983mm nebo 2043mm.



IDEA 10

| bez DPH | s DPH |
|---------|-------|
| 2 669   | 3 229 |
| 3 131   | 3 789 |
| 2 953   | 3 573 |

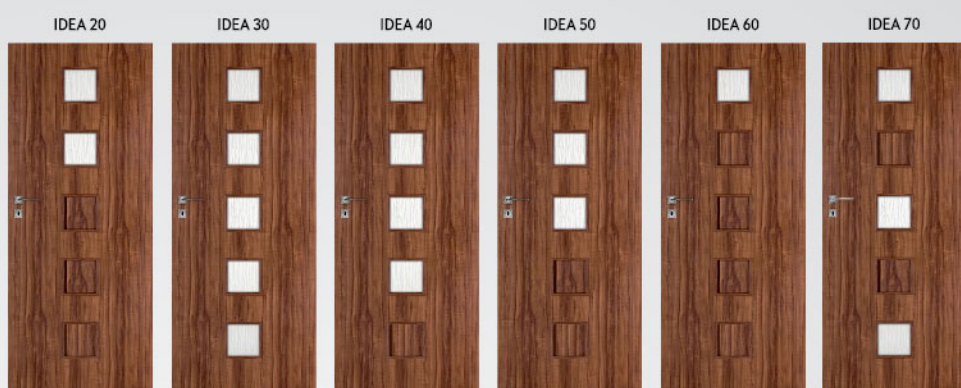

| IDEA 20 |       | IDEA 30 |       | IDEA 40 |       | IDEA 50 |       | IDEA 60 |       | IDEA 70 |       |
|---------|-------|---------|-------|---------|-------|---------|-------|---------|-------|---------|-------|
| bez DPH | s DPH | bez DPH | s DPH | bez DPH | s DPH | bez DPH | s DPH | bez DPH | s DPH | bez DPH | s DPH |
| 2 669   | 3 229 | 2 669   | 3 229 | 2 669   | 3 229 | 2 669   | 3 229 | 2 669   | 3 229 | 2 669   | 3 229 |
| 3 131   | 3 789 | 3 131   | 3 789 | 3 131   | 3 789 | 3 131   | 3 789 | 3 131   | 3 789 | 3 131   | 3 789 |
| 2 953   | 3 573 | 2 953   | 3 573 | 2 953   | 3 573 | 2 953   | 3 573 | 2 953   | 3 573 | 2 953   | 3 573 |

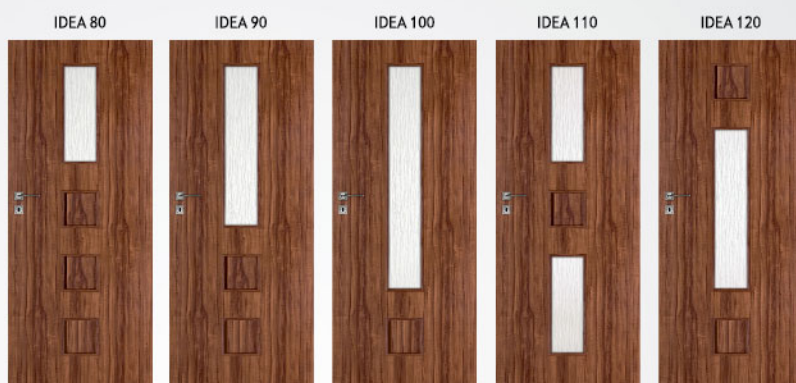

| IDEA 80 |       | IDEA 90 |       | IDEA 100 |       | IDEA 110 |       | IDEA 120 |       |
|---------|-------|---------|-------|----------|-------|----------|-------|----------|-------|
| bez DPH | s DPH | bez DPH | s DPH | bez DPH  | s DPH | bez DPH  | s DPH | bez DPH  | s DPH |
| 2 669   | 3 229 | 2 669   | 3 229 | 2 669    | 3 229 | 2 669    | 3 229 | 2 669    | 3 229 |
| 3 131   | 3 789 | 3 131   | 3 789 | 3 131    | 3 789 | 3 131    | 3 789 | 3 131    | 3 789 |
| 2 953   | 3 573 | 2 953   | 3 573 | 2 953    | 3 573 | 2 953    | 3 573 | 2 953    | 3 573 |

**Možnosti bez příplatku:**



**Možnosti za příplatek:**

Hrany: Bezfalcová hrana

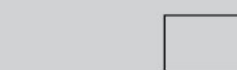

**Příplatky:**

|  | bez DPH        | s DPH |
|--|----------------|-------|
| Sklo decormat, decormat bronz, decormat grafit |                |       |
| IDEA 20, 40, 50, 70, 80                        | 81             | 98    |
| IDEA 30, 90, 100, 110, 120                     | 162            | 196   |
| IDEA 60  | 40             | 49    |
| Křídlo bezfalcové pouze pro dveře              | 446            | 540   |
| Výplň děrovaná dřevotřískka - DTD              | 730            | 883   |
| Křídlo 90, 100cm                               | 146            | 177   |
| ventilační výřez                               | 162            | 196   |
| mřížka plastová                                | 162            | 196   |
| mřížka hliníková                               | 730            | 883   |
| Krycí lišta pro dvoukřídle bezfalcové dveře    | 138            | 167   |
| Třetí závěs pro bezfalc. dveře                 | 730            | 883   |
| dvoukřídle dveře                               | cena křídla 2x |       |

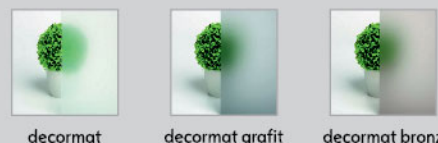

**Dekory:**

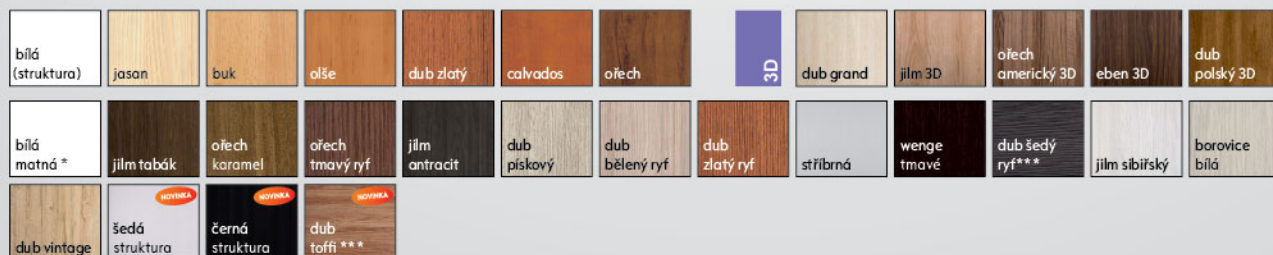

\*\* Jen při hraně TOP

falcové i bezfalcové



**PLUS**

V standardním provedení sklo kůra bílá, činčila, žaluzie.

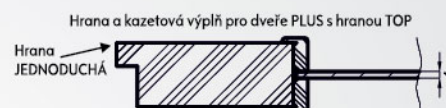

Dveře je možné vyrobit  
ve výšce 1983mm nebo 2043mm.



## Možnosti bez příplatku:

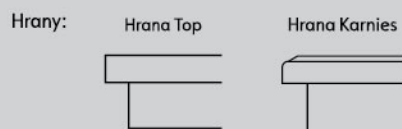

## Možnosti za příplatek:



## Příplatky:

|  | bez DPH         | s DPH |
|--|-----------------|-------|
| Sklo decormat, decormat bronz, decormat grafit |                 |       |
| PLUS 20  | 162             | 196   |
| PLUS 40, 50, 60, 70, 80                        | 325             | 393   |
| PLUS 30  | 527             | 638   |
| Křídlo bezfalcové pouze pro dveře              | 446             | 540   |
| Výplň děrovaná dřevotřískka - DTD              | 730             | 883   |
| Křídlo 90, 100cm                               | 146             | 177   |
| Ventilační výřez                               | 162             | 196   |
| mřížka plastová                                | 162             | 196   |
| mřížka hliníková                               | 730             | 883   |
| Krycí lišta pro dvoukřídle bezfalcové dveře    | 138             | 167   |
| Třetí záves pro bezfalc. dveře                 | 730             | 883   |
| Estetic 80                                     | 730             | 883   |
| dvoukřídle dveře                               | cena křídla 2 x |       |

Kazetová výplň pro dveře PLUS s hranou TOP



## Dekory:

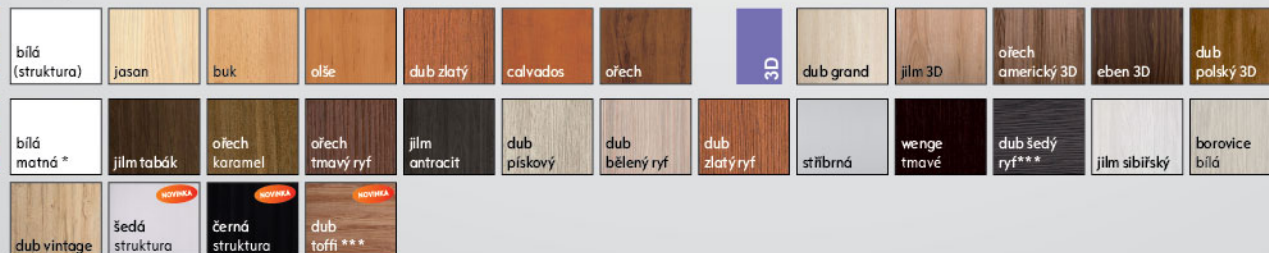

\*\* Jen při hraně TOP



falcové i bezfalcové

**FANO**

FANO 10



| bez DPH | s DPH |
|---------|-------|
| 3 002   | 3 632 |
| 3 529   | 4 270 |
| 3 334   | 4 034 |

Ve standardním provedení skla kůra bílá, žaluzie, činčila

FANO 20



| bez DPH | s DPH |
|---------|-------|
| 3 002   | 3 632 |
| 3 529   | 4 270 |
| 3 334   | 4 034 |

FANO 20s



| bez DPH | s DPH |
|---------|-------|
| 3 334   | 4 034 |
| 3 861   | 4 672 |
| 3 674   | 4 446 |

FANO 30



| bez DPH | s DPH |
|---------|-------|
| 3 002   | 3 632 |
| 3 529   | 4 270 |
| 3 334   | 4 034 |

FANO 30s



| bez DPH | s DPH |
|---------|-------|
| 3 840   | 4 211 |
| 4 007   | 4 849 |
| 3 829   | 4 633 |

Dekory:

|        |                   |               |               |                 |                |                 |                |               |          |
|--------|-------------------|---------------|---------------|-----------------|----------------|-----------------|----------------|---------------|----------|
| CELL   | bílá (struktura)  | jason         | buk           | olše            | dub zlatý      | calvados        | ořech          |               |          |
|        | bílá matná *      | jilm tabák    | ořech karamel | ořech tmavý ryf | jilm antracit  | dub pískový     | dub bělený ryf | dub zlatý ryf | stříbrná |
| CELL 2 | dub šedý ryf***   | jilm sibiřský | borovice bílá | dub vintage     | šedá struktura | černá struktura | dub toffi***   |               |          |
|        | ořech americký 3D | eben 3D       | jilm 3D       | dub polský 3D   | dub grand      |                 |                |               |          |

Hrana a kazetová výplň



\* Jen při hraně TOP - příplatek 10%

falcové i bezfalcové\*

**RIM**

RIM 10



| bez DPH | s DPH |
|---------|-------|
| 4 291   | 5 192 |

RIM 20



| bez DPH | s DPH |
|---------|-------|
| 4 469   | 5 408 |

RIM 30\*\*



| bez DPH | s DPH |
|---------|-------|
| 4 697   | 5 683 |

Příplatky:

křídlo 90, 100cm:

|                                | bez DPH | s DPH |
|--------------------------------|---------|-------|
| RIM 10                         | 202     | 145   |
| RIM 20                         | 243     | 294   |
| RIM 30                         | 365     | 442   |
| křídlo bezfalcové              | 446     | 540   |
| mřížka plastová                | 162     | 196   |
| mřížka hliníková               | 730     | 883   |
| ventilační výřez               | 162     | 196   |
| třetí závěs pro bezfalc. dveře | 730     | 883   |

Možnosti bez příplatku:

Hrany:

Hrana Top

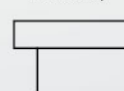

Možnosti za příplatek:

Sklo:



decormat decormat grafit decormat bronz

Dekory:

|        |                   |               |               |                |                 |               |                 |                 |       |     |
|--------|-------------------|---------------|---------------|----------------|-----------------|---------------|-----------------|-----------------|-------|-----|
| CELL   | bílá (struktura)  | bílá matná *  | jilm sibiřský | stříbrná       | dub pískový     | borovice bílá | dub bělený ryf  | dub vintage     | jason | buk |
|        | olše              | dub zlatý     | calvados      | ořech          | dub zlatý ryf   | ořech karamel | ořech tmavý ryf | dub šedý ryf*** |       |     |
| CELL 2 | jilm tabák        | jilm antracit | wenge tmavé   | šedá struktura | černá struktura | dub toffi***  |                 |                 |       |     |
|        | ořech americký 3D | eben 3D       | jilm 3D       | dub polský 3D  |                 |               |                 |                 |       |     |

Ve standardním provedení sklo decormat, decormat bronz, decormat grafit. Výplň děrovaná dřevotříská

\*\* dveře RIM 30 je možné vyrobit pouze jako falcové

\*pouze u dveří s výškou 2043mm.

falcové i bezfalcové\*



## ARTE, ARTE NATURA

V standardním provedení  
sklo kůra bílá, čínčila, žaluzie.Dveře je možné vyrobit  
ve výšce 1983mm nebo 2043mm.

ARTE NATURA 10



| bez DPH | s DPH |
|---------|-------|
| 2 953   | 3 573 |
| 3 374   | 4 083 |
| 3 196   | 3 867 |
| NATURA  |       |
| 4 875   | 5 899 |
| 5 517   | 6 675 |
| 6 433   | 7 784 |

ARTE NATURA 20



| bez DPH | s DPH | bez DPH | s DPH |
|---------|-------|---------|-------|
| 2 953   | 3 573 | 2 953   | 3 573 |
| 3 374   | 4 083 | 3 374   | 4 083 |
| 3 196   | 3 867 | 3 196   | 3 867 |
| NATURA  |       |         |       |
| 4 873   | 5 899 | 4 873   | 5 899 |
| 5 517   | 6 675 | 5 517   | 6 675 |
| 6 433   | 7 784 | 6 433   | 7 784 |

ARTE NATURA 30



| bez DPH | s DPH | bez DPH | s DPH |
|---------|-------|---------|-------|
| 2 417   | 2 925 | 2 417   | 2 925 |
| 2 847   | 3 445 | 2 847   | 3 445 |
| 2 669   | 3 229 | 2 669   | 3 229 |
| NATURA  |       |         |       |
| 4 510   | 5 457 | 4 510   | 5 457 |
| 5 151   | 6 233 | 5 151   | 6 233 |
| 6 068   | 7 342 | 6 068   | 7 342 |

ARTE NATURA 40



| bez DPH | s DPH | bez DPH | s DPH |
|---------|-------|---------|-------|
| 2 417   | 2 925 | 2 417   | 2 925 |
| 2 847   | 3 445 | 2 847   | 3 445 |
| 2 669   | 3 229 | 2 669   | 3 229 |
| NATURA  |       |         |       |
| 4 510   | 5 457 | 4 510   | 5 457 |
| 5 151   | 6 233 | 5 151   | 6 233 |
| 6 068   | 7 342 | 6 068   | 7 342 |

ARTE NATURA 50



| bez DPH | s DPH | bez DPH | s DPH |
|---------|-------|---------|-------|
| 2 417   | 2 925 | 2 417   | 2 925 |
| 2 847   | 3 445 | 2 847   | 3 445 |
| 2 669   | 3 229 | 2 669   | 3 229 |
| NATURA  |       |         |       |
| 4 510   | 5 457 | 4 510   | 5 457 |
| 5 151   | 6 233 | 5 151   | 6 233 |
| 6 068   | 7 342 | 6 068   | 7 342 |

ARTE NATURA 80



| bez DPH | s DPH | bez DPH | s DPH |
|---------|-------|---------|-------|
| 2 417   | 2 925 | 2 417   | 2 925 |
| 2 847   | 3 445 | 2 847   | 3 445 |
| 2 669   | 3 229 | 2 669   | 3 229 |
| NATURA  |       |         |       |
| 4 510   | 5 457 | 4 510   | 5 457 |
| 5 151   | 6 233 | 5 151   | 6 233 |
| 6 068   | 7 342 | 6 068   | 7 342 |

ARTE NATURA 90



| bez DPH | s DPH | bez DPH | s DPH |
|---------|-------|---------|-------|
| 2 953   | 3 573 | 2 953   | 3 573 |
| 3 374   | 4 083 | 3 374   | 4 083 |
| 3 196   | 3 867 | 3 196   | 3 867 |
| NATURA  |       |         |       |
| 4 873   | 5 899 | 4 873   | 5 899 |
| 5 517   | 6 675 | 5 517   | 6 675 |
| 6 433   | 7 784 | 6 433   | 7 784 |

## Možnosti bez příplatku:

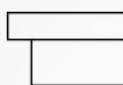
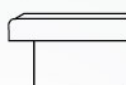
Hrany: Hrana Top  
(pro dveře ARTE NATURA)Hrana Karnies  
(pro dveře ARTE)

## Možnosti za příplatek:

Hrany: Bezfalcová hrana



Sklo:



žaluzie



čínčila



kůra bílá

Sklo:



decormat



decormat grafit

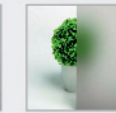

decormat bronz

## Příplatky:

|  | bez DPH | s DPH |
|--|---------|-------|
| Sklo decormat, decormat bronz, decormat grafit |         |       |
| ARTE 10-30, 90                                 | 527     | 638   |
| ARTE 40, 50                                    | 162     | 196   |
| ARTE 80  | 81      | 98    |
| Výplň děrovaná dřevotříška - DTD               | 730     | 883   |
| Křídlo 90, 100cm pro dveře ARTE NATURA         | 325     | 393   |
| Křídlo 90, 100cm pro dveře ARTE                | 146     | 177   |

|   | bez DPH | s DPH          |
|---|---------|----------------|
| Křídlo bezfalcové                           | 446     | 540            |
| Ventilační výřez                            | 162     | 196            |
| mřížka plastová                             | 162     | 196            |
| mřížka hliníková                            | 730     | 883            |
| Krycí lišta pro dvoukřídle bezfalcové dveře | 138     | 167            |
| Třetí závěs pro bezfalc. dveře              | 730     | 883            |
| dvoukřídle dveře                            |         | cena křídla 2x |

## Dekory:



\* Neplatí pro dveře ARTE NATURA.

\*\* Jen při hraně TOP



falcové i bezfalcové



MODERN

V standardním provedení sklo kůra bílá, činčila, žaluzie.

Dveře je možné vyrobit ve výšce 1983mm nebo 2043mm.

MODERN 10



| bez DPH | s DPH |
|---------|-------|
| 3 326   | 4 024 |
| 3 861   | 4 672 |
| 3 674   | 4 446 |

MODERN 20



| bez DPH | s DPH |
|---------|-------|
| 3 326   | 4 024 |
| 3 861   | 4 672 |
| 3 674   | 4 446 |

MODERN 30



| bez DPH | s DPH |
|---------|-------|
| 3 326   | 4 024 |
| 3 861   | 4 672 |
| 3 674   | 4 446 |

MODERN 40



| bez DPH | s DPH |
|---------|-------|
| 3 326   | 4 024 |
| 3 861   | 4 672 |
| 3 674   | 4 446 |

MODERN 50



| bez DPH | s DPH |
|---------|-------|
| 3 326   | 4 024 |
| 3 861   | 4 672 |
| 3 674   | 4 446 |

Kazetová výplň pro dveře MODERN TOP

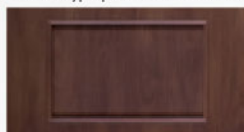

Hrana a kazetová výplň pro dveře MODERN



Hrana a kazetová výplň pro dveře MODERN TOP



## Možnosti bez příplatku:

Hrany:

Hrana Top



Hrana Karnies



Sklo:



žaluzie



činčila



kůra bílá

## Možnosti za příplatek:

Hrany: Bezfalcová hrana



Sklo:



decomat



decomat grafit



decomat bronz

## Příplatky:

Sklo decomat, decomat bronz, decomat grafit:

|   | bez DPH | s DPH |
|---|---------|-------|
| MODERN TOP 20                                   | 162     | 196   |
| MODERN TOP 30                                   | 527     | 638   |
| MODERN TOP 40                                   | 325     | 393   |
| MODERN TOP 50                                   | 243     | 294   |
| výplň děrovaná dřevotřísková - DTD              | 730     | 883   |
| křídlo bezfalcové jen pro dveře                 | 446     | 540   |
| Křídlo 90, 100cm                                | 146     | 177   |
| ventilační výřez                                | 162     | 196   |
| mřížka plastová                                 | 162     | 196   |
| mřížka hliníková                                | 730     | 883   |
| Krycí lišta pro dvoukřídle bezf. dveře          | 138     | 167   |
| Třetí závěs pro bezfalc. dveře dvoukřídle dveře | 730     | 884   |

cena křídla 2x

## Dekory:

|        |                  |                |                 |                 |               |             |                |               |           |             |                   |               |               |
|--------|------------------|----------------|-----------------|-----------------|---------------|-------------|----------------|---------------|-----------|-------------|-------------------|---------------|---------------|
| CELL   | bílá (struktura) | jason          | buk             | olše            | dub zlatý     | calvados    | ořech          | 3D            | dub grand | jilm 3D     | ořech americký 3D | eben 3D       | dub polský 3D |
|        | bílá matná *     | jilm tabák     | ořech karamel   | ořech tmavý ryf | jilm antracit | dub pískový | dub bělený ryf | dub zlatý ryf | stříbrná  | wenge tmavé | dub šedý ryf***   | jilm sibiřský | borovice bílá |
| CELL 2 | dub vintage      | šedá struktura | černá struktura | dub toffi ***   |               |             |                |               |           |             |                   |               |               |

\* jen při hraně TOP



falcové i bezfalcové



CARLA

CARLA 10



| bez DPH | s DPH |
|---------|-------|
| 3 423   | 4 142 |
| 3 950   | 4 780 |
| 3 764   | 4 554 |

CARLA 20

CARLA 30

CARLA 40



| bez DPH | s DPH | bez DPH | s DPH | bez DPH | s DPH |
|---------|-------|---------|-------|---------|-------|
| 3 423   | 4 142 | 3 423   | 4 142 | 3 423   | 4 142 |
| 3 950   | 4 780 | 3 950   | 4 780 | 3 950   | 4 780 |
| 3 764   | 4 554 | 3 764   | 4 554 | 3 764   | 4 554 |

V standardním provedení sklo kůra bílá, činčila, žaluzie.

Dveře je možné vyrobit ve výšce 1983mm nebo 2043mm.

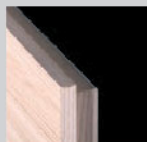

Jednoduchá hrana pro dveře falcové



Bezfaltová hrana



Magnetický zámek pro dveře bezfaltové



Zapuštěný pant pro dveře bezfaltové

\* Jen při dveřích s výškou 2043mm.

Možnosti bez příplatku:

Hrany: Hrana Top



Sklo:



žaluzie

činčila



kůra bílá

Možnosti za příplatek:

Hrany: Bezfaltová hrana



Sklo:

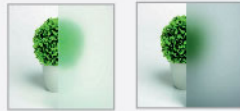

decormat

decormat grafit



decormat bronz

Příplatky:

|   | bez DPH         | s DPH |
|---|-----------------|-------|
| Sklo decormat, decormat bronz, decormat grafit  |                 |       |
| CARLA 20  | 81              | 98    |
| CARLA 30  | 406             | 491   |
| CARLA 40  | 325             | 393   |
| Výplň děrovaná dřevotříška-DTD                  | 730             | 883   |
| Křídlo bezfaltové                               | 446             | 540   |
| Křídlo 90, 100cm                                | 146             | 177   |
| ventilační výřez                                | 162             | 196   |
| mřížka plastová                                 | 162             | 196   |
| mřížka hliníková                                | 730             | 883   |
| Krycí lišta pro dvoukřídle bezfaltové dveře     | 138             | 167   |
| Třetí závěs pro bezfalt. dveře dvoukřídle dveře | 730             | 883   |
|   | cena křídla 2 x |       |

Dekory:



falcové i bezfalcové\*\*



**FINEA, FINEA B**
V standardním provedení  
sklo kůra bílá, činčila, žaluzie. výplň děrovaná dřevotřískka.FINEA 10 (7 dílů)  
FINEA B 10\*\*

| bez DPH | s DPH |
|---------|-------|
| 3 561   | 4 309 |
| 3 837   | 4 643 |
| 3 837   | 4 643 |

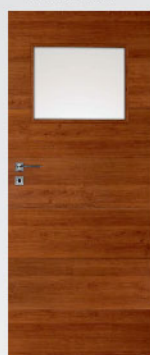
FINEA 20  
FINEA B 20\*\*

| bez DPH | s DPH | bez DPH | s DPH |
|---------|-------|---------|-------|
| 3 918   | 4 741 | 4 112   | 4 976 |
| 4 194   | 5 075 | 4 380   | 5 300 |
| 4 194   | 5 075 | 4 380   | 5 300 |

FINEA 30  
FINEA B 30\*\*

| bez DPH | s DPH | bez DPH | s DPH |
|---------|-------|---------|-------|
| 3 561   | 4 309 | 3 837   | 4 643 |
| 3 837   | 4 643 | 3 837   | 4 643 |
| 3 837   | 4 643 | 3 837   | 4 643 |

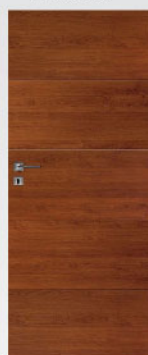
FINEA 40 (5 dílů)  
FINEA B 40\*\*

| bez DPH | s DPH | bez DPH | s DPH |
|---------|-------|---------|-------|
| 3 561   | 4 309 | 4 112   | 4 976 |
| 3 837   | 4 643 | 4 380   | 5 300 |
| 3 837   | 4 643 | 4 380   | 5 300 |

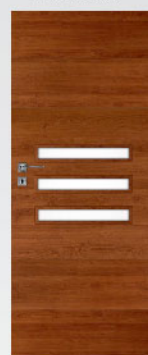
FINEA 50  
FINEA B 50\*\*

| bez DPH | s DPH | bez DPH | s DPH |
|---------|-------|---------|-------|
| 4 112   | 4 976 | 4 380   | 5 300 |
| 4 380   | 5 300 | 4 380   | 5 300 |
| 4 380   | 5 300 | 4 380   | 5 300 |

FINEA 60  
FINEA B 60\*\*

| bez DPH | s DPH | bez DPH | s DPH |
|---------|-------|---------|-------|
| 4 112   | 4 976 | 4 380   | 5 300 |
| 4 380   | 5 300 | 4 380   | 5 300 |
| 4 380   | 5 300 | 4 380   | 5 300 |

Fine B - vzor dekorů  
je stejným směrem  
(Vodorovně) \*\*Finea - vzor dekorů  
není stejným směrem  
(Vodorovně / svisle)

DTD deska s otvory

## Možnosti bez příplatku:

Hrany: Hrana Top

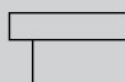

Sklo:



žaluzie



činčila



kůra bílá

## Možnosti za příplatek:

Hrany: Bezfalcová hrana



Sklo:



decormat



decormat grafit



decormat bronz

## Příplatky:

|   | bez DPH | s DPH |
|---|---------|-------|
| Sklo decormat, decormat bronz, decormat grafit: |         |       |
| Finea 20  | 162     | 196   |
| Finea 30, 50, 60                                | 325     | 393   |
| křídlo bezfalcové                               | 446     | 540   |
| Křídlo 90, 100cm                                | 146     | 177   |
| ventilační výřez                                | 162     | 196   |
| mřížka plastová                                 | 162     | 196   |
| mřížka hliníková                                | 730     | 883   |
| Třetí závěs pro bezfalc. dveře                  | 730     | 883   |

## Dekory:

|        |                  |                |                   |                 |               |             |                |               |          |             |                 |               |               |
|--------|------------------|----------------|-------------------|-----------------|---------------|-------------|----------------|---------------|----------|-------------|-----------------|---------------|---------------|
| CELL   | bílá (struktura) | jasan          | buk               | olše            | dub zlatý     | calvados    | ořech          |               |          |             |                 |               |               |
| CELL 2 | bílá matná *     | jilm tabák     | ořech karamel     | ořech tmavý ryf | jilm antracit | dub pískový | dub bělený ryf | dub zlatý ryf | stříbrná | wenge tmavé | dub šedý ryf*** | jilm sibiřský | borovice bílá |
|        | dub vintage      | šedá struktura | černá struktura   | dub tofí ***    |               |             |                |               |          |             |                 |               |               |
| 3D     | dub grand        | jilm 3D        | ořech americký 3D | eben 3D         | dub polský 3D |             |                |               |          |             |                 |               |               |

\*\* Pouze u dveří s výškou 2043mm.

\*\*\* pouze ve vodorovném provedení dekoru

\*\* Jen při hraně TOP

falcové i bezfalcové

**P**  
CELL **BLANCO**

V standardním provedení  
sklo kůra bílá, čínčila, žaluzie.

**BLANCO 10**

bez DPH **3 010** s DPH **3 642**

**BLANCO 20**

bez DPH **3 374** s DPH **4 083**

**BLANCO 30**

bez DPH **3 561** s DPH **4 309**

**BLANCO 40**

bez DPH **3 561** s DPH **4 309**

**BLANCO 50**

bez DPH **4 469** s DPH **5 408**

**BLANCO 60**

bez DPH **5 021** s DPH **6 076**

**BLANCO 70**

bez DPH **3 529** s DPH **4 270**

**BLANCO 80**

bez DPH **3 010** s DPH **3 642**

**BLANCO 90**

bez DPH **4 648** s DPH **5 624**

**BLANCO 100**

bez DPH **5 021** s DPH **6 076**

**BLANCO 110 se zrcadlem**

bez DPH **6 311** s DPH **7 636**

**Dekory:**



**Možnosti bez příplatku:**

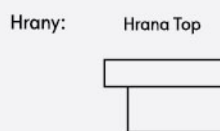

**Možnosti za příplatek:**

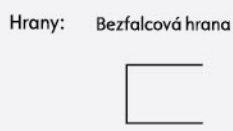

**Příplatky:**

|   | bez DPH | s DPH          |
|---|---------|----------------|
| Sklo decormat, decormat bronz, decormat grafit: |         |                |
| BLANCO 10, 80                                   | 81      | 98             |
| BLANCO 20-40                                    | 162     | 196            |
| BLANCO 50                                       | 284     | 344            |
| BLANCO 60, 100                                  | 406     | 491            |
| BLANCO 70                                       | 162     | 196            |
| BLANCO 90                                       | 243     | 294            |
| Křídlo 90, 100cm                                | 146     | 177            |
| Výplň děrovaná dřevotřískka - DTD               | 730     | 883            |
| křídlo bezfalcové                               | 446     | 540            |
| Ventilační výřez                                | 162     | 196            |
| Mřížka plastová                                 | 162     | 196            |
| Mřížka hliníková                                | 730     | 883            |
| Krycí lišta pro dvoukřídle bezfalcové dveře     | 138     | 167            |
| Třetí závěs pro bezfalc. dveře                  | 730     | 883            |
| dvoukřídle dveře                                |         | cena křídla 2x |

**Podlahová zarážka**

béžová, bílá, hnědá

Ø 40mm 26 Kč s DPH (21 Kč bez DPH)  
Ø 60mm 33 Kč s DPH (28 Kč bez DPH)

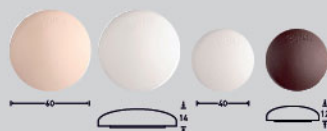

71 Kč s DPH (59 Kč bez DPH)



176 Kč s DPH (145 Kč bez DPH)

falcové i bezfalcové\*\*



V standardním provedení  
sklo kůra bílá, čínčila, žaluzie, výplň dřevaná dřevotříska.

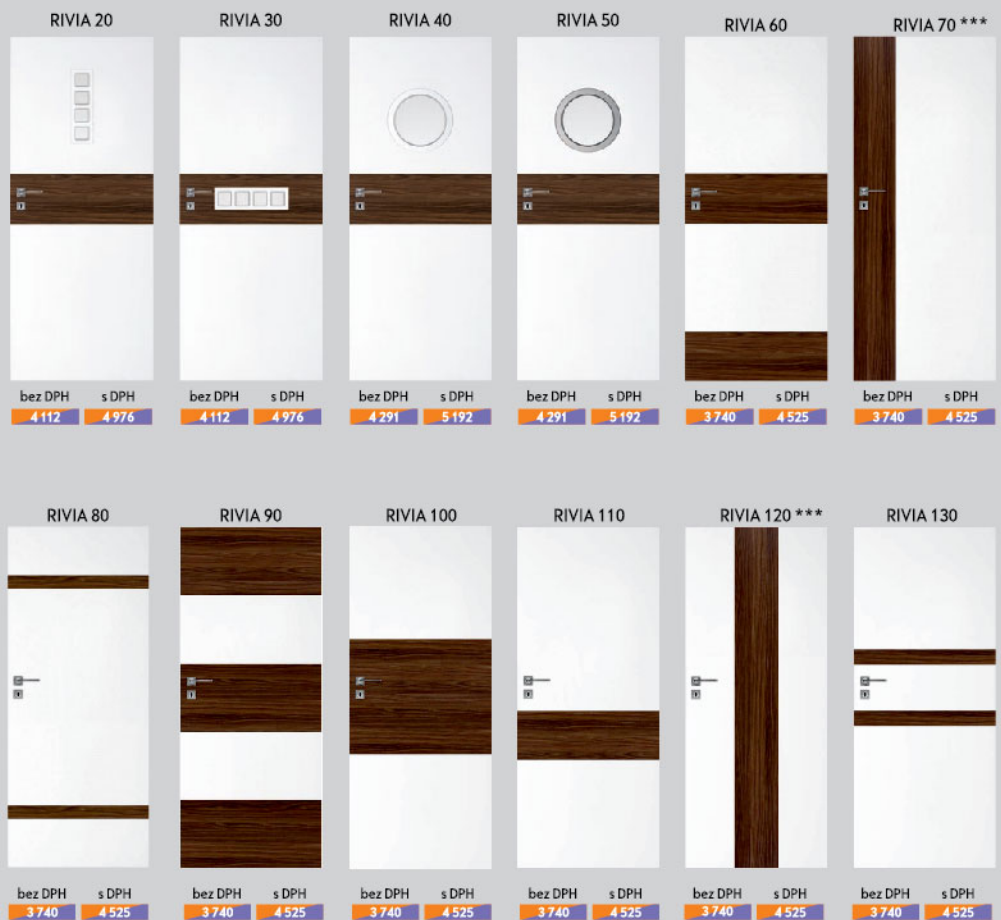

RIVIA 50  
bulaj v provedení stříbrná fólie

Křídlo v provedení bílá matná s možností výběru dekorů  
středového pásu a hrany

## Možnosti bez příplatku:

Hrany: Hrana Top



Sklo:



žaluzie čínčila



kůra bílá

## Možnosti za příplatek:

Hrany: Bezfalcová hrana



Sklo:



decormat decormat grafit



decormat bronz

## Příplatky:

|   | bez DPH | s DPH |
|---|---------|-------|
| Sklo decormat, decormat bronz, decormat grafit: |         |       |
| RIVIA TOP 20-30                                 | 81      | 98    |
| RIVIA TOP 40-50                                 | 162     | 196   |
| Křídlo bezfalcové                               | 446     | 540   |
| Křídlo 90, 100cm                                | 146     | 177   |
| Ventilační výřez                                | 162     | 196   |
| Ventilační mřížka plastová                      | 162     | 196   |
| Ventilační mřížka hliníková                     | 730     | 883   |
| Třetí závěs pro bezfalc. dveře                  | 730     | 883   |



DTD deska s otvory

## Dekory:



**Ex** - Expres rychlé dodání

\* Pouze u dveří s výškou 2043mm  
\*\* u těchto modelů je dekor svisle zarovnan  
\*\*\* dekory pouze ve vodorovném provedení i v modelu 70, 120



falcové

# CLASSIC

V standardním provedení  
sklo kůra bílá, činčila, žaluzie.

Dveře je možné vyrobit  
ve výšce 1983mm nebo 2043mm.



CLASSIC 10

bez DPH s DPH  
4 202 5 084



bez DPH s DPH bez DPH s DPH bez DPH s DPH bez DPH s DPH  
4 202 5 084 4 551 5 507 4 202 5 084 4 640 5 614

## Dekory:



## Příplatky:

|  | bez DPH        | s DPH |
|--|----------------|-------|
| Sklo decormat, decormat bronz, decormat grafit |                |       |
| CLASSIC 20, 20s                                | 162            | 196   |
| CLASSIC 30, 30s                                | 325            | 393   |
| Výplň děrovaná dřevotříska                     | 730            | 883   |
| Křídlo 90, 100cm                               | 146            | 177   |
| Ventilační výřez                               | 162            | 196   |
| Mřížka plastová                                | 162            | 196   |
| Mřížka hliníková                               | 730            | 883   |
| Dvoukřídlové dveře                             | cena křídla 2x |       |

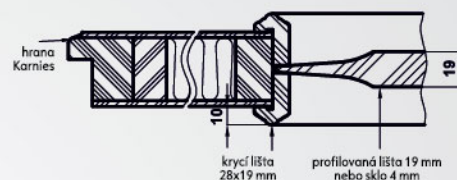

## Možnosti bez příplatku:

Sklo:



žaluzie činčila kůra bílá  
(platné pro obě kolekce)

## Možnosti za příplatek:

Sklo:



decormat decormat grafit decormat bronz  
(platné pro obě kolekce)

falcové i bezfalcové

# KANON

V standardním provedení  
sklo kůra bílá, činčila, žaluzie.

Dveře je možné vyrobit  
ve výšce 1983mm nebo 2043mm.



KANON 10

bez DPH s DPH  
3 196 3 867  
3 716 4 496  
3 537 4 280

## Dekory:

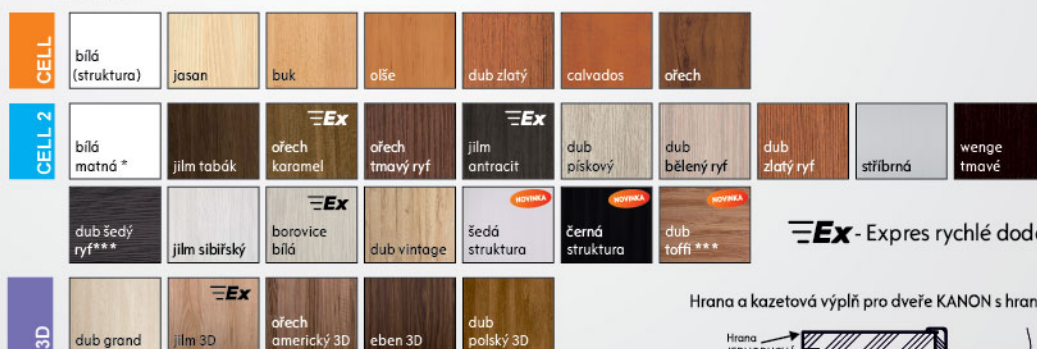

**Ex** - Expres rychlé dodání

Hrana a kazetová výplň pro dveře KANON s hranou TOP



Hrana a kazetová výplň pro dveře KANON



## Příplatky:

|   | bez DPH         | s DPH |
|---|-----------------|-------|
| Skla decormat, decormat bronz, decormat grafit  |                 |       |
| KANON 20  | 162             | 196   |
| KANON 30  | 527             | 638   |
| KANON 40  | 325             | 393   |
| Křídlo bezfalcové                               | 446             | 540   |
| Výplň děrovaná dřevotříska - DTD                | 730             | 883   |
| Křídlo 90, 100cm                                | 146             | 177   |
| Ventilační výřez                                | 162             | 196   |
| Mřížka plastová                                 | 162             | 196   |
| Mřížka hliníková                                | 730             | 883   |
| Krycí lišta pro dvoukřídle bezfalcové dveře     | 138             | 167   |
| Třetí závěs pro bezfalc. dveře dvoukřídle dveře | 730             | 883   |
|   | cena křídla 2 x |       |

\*\* Jen při hraně TOP

falcové i bezfalcové

**ALDEA**

ALDEA 10



| bez DPH | s DPH |
|---------|-------|
| 3 521   | 4 260 |
| 4 040   | 4 888 |
| 3 861   | 4 672 |

V standardním provedení sklo kůra bílá, činčila, žaluzie.

ALDEA 20



| bez DPH | s DPH |
|---------|-------|
| 3 521   | 4 260 |
| 4 040   | 4 888 |
| 3 861   | 4 672 |

ALDEA 30



| bez DPH | s DPH |
|---------|-------|
| 3 521   | 4 260 |
| 4 040   | 4 888 |
| 3 861   | 4 672 |

ALDEA 40



| bez DPH | s DPH |
|---------|-------|
| 3 521   | 4 260 |
| 4 040   | 4 888 |
| 3 861   | 4 672 |

ALDEA 50



| bez DPH | s DPH |
|---------|-------|
| 3 521   | 4 260 |
| 4 040   | 4 888 |
| 3 861   | 4 672 |

ALDEA 60



| bez DPH | s DPH |
|---------|-------|
| 3 521   | 4 260 |
| 4 040   | 4 888 |
| 3 861   | 4 672 |

Hrana a kazetová výplň pro dveře ALDEA

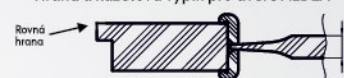

Jednoduchá hrana pro dveře falcové

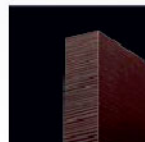

Bezfalcová hrana



Magnetický zámek pro dveře bezfalcové



Zapuštěný pant pro dveře bezfalcové

## Možnosti bez příplatku:

Hrany: Hrana Top

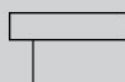

Sklo:

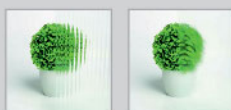

žaluzie

činčila



kůra bílá

## Možnosti za příplatek:

Hrany: Bezfalcová hrana



Sklo:



decormat

decormat grafit



decormat bronz

## Příplatky:

|   | bez DPH | s DPH           |
|---|---------|-----------------|
| Sklo decormat, decormat bronz, decormat grafit  |         |                 |
| ALDEA 20  | 162     | 196             |
| ALDEA 30  | 649     | 785             |
| ALDEA 40  | 527     | 638             |
| ALDEA 50  | 325     | 393             |
| ALDEA 60  | 243     | 294             |
| Křídlo bezfalcové                               | 446     | 540             |
| Výplň děrovaná dřevotříska – DTD                | 730     | 883             |
| Křídlo 90, 100cm                                | 146     | 177             |
| Ventilační výřez                                | 162     | 196             |
| Mřížka plastová                                 | 162     | 196             |
| Mřížka hliníková                                | 730     | 883             |
| Krycí lišta pro dvoukřídle bezfalcové dveře     | 138     | 167             |
| Třetí závěs pro bezfalc. dveře dvoukřídle dveře | 730     | 883             |
|   |         | cena křídla 2 x |

## Dekory:

|        |                  |                |                   |                 |               |             |                |               |          |             |                 |               |               |
|--------|------------------|----------------|-------------------|-----------------|---------------|-------------|----------------|---------------|----------|-------------|-----------------|---------------|---------------|
| CELL   | bílá (struktura) | jasan          | buk               | olše            | dub zlatý     | calvados    | ořech          |               |          |             |                 |               |               |
| CELL 2 | bílá matná*      | jilm tabák     | ořech karamel     | ořech tmavý ryf | jilm antracit | dub pískový | dub bělený ryf | dub zlatý ryf | stříbrná | wenge tmavé | dub šedý ryf*** | jilm sibiřský | borovice bílá |
|        | dub vintage      | šedá struktura | černá struktura   | dub toffí***    |               |             |                |               |          |             |                 |               |               |
| 3D     | dub grand        | jilm 3D        | ořech americký 3D | eben 3D         | dub polský 3D |             |                |               |          |             |                 |               |               |

\* Jen při hraně TOP

falcové i bezfalcové\*

**P** NATURA **P** CELL **P** 3D **GALERIA ALU**

V standardním provedení sklo kůra bílá, činčila, žaluzie, výplň děrovaná dřevotříška.



GALERIA ALU 10

| bez DPH            | s DPH |
|--------------------|-------|
| 3 740              | 4 525 |
| 4 016              | 4 859 |
| Natura falcové     |       |
| 6 344              | 7 676 |
| Natura bezfalcové* |       |
| 5 546              | 6 711 |



GALERIA ALU 20

| bez DPH            | s DPH |
|--------------------|-------|
| 3 740              | 4 525 |
| 4 016              | 4 859 |
| Natura falcové     |       |
| 6 344              | 7 676 |
| Natura bezfalcové* |       |
| 5 546              | 6 711 |



GALERIA ALU 30

| bez DPH            | s DPH |
|--------------------|-------|
| 3 740              | 4 525 |
| 4 016              | 4 859 |
| Natura falcové     |       |
| 6 344              | 7 676 |
| Natura bezfalcové* |       |
| 5 546              | 6 711 |



GALERIA ALU 50

| bez DPH            | s DPH |
|--------------------|-------|
| 3 740              | 4 525 |
| 4 016              | 4 859 |
| Natura falcové     |       |
| 6 344              | 7 676 |
| Natura bezfalcové* |       |
| 5 546              | 6 711 |



GALERIA ALU 60

| bez DPH            | s DPH |
|--------------------|-------|
| 3 740              | 4 525 |
| 4 016              | 4 859 |
| Natura falcové     |       |
| 6 344              | 7 676 |
| Natura bezfalcové* |       |
| 5 546              | 6 711 |



GALERIA ALU 11

| bez DPH            | s DPH |
|--------------------|-------|
| 4 745              | 5 742 |
| 5 021              | 6 076 |
| Natura falcové     |       |
| 7 544              | 9 128 |
| Natura bezfalcové* |       |
| 6 746              | 8 241 |



GALERIA ALU 12

| bez DPH            | s DPH |
|--------------------|-------|
| 4 745              | 5 742 |
| 5 021              | 6 076 |
| Natura falcové     |       |
| 7 544              | 9 128 |
| Natura bezfalcové* |       |
| 6 746              | 8 241 |



GALERIA ALU 13

| bez DPH            | s DPH |
|--------------------|-------|
| 4 745              | 5 742 |
| 5 021              | 6 076 |
| Natura falcové     |       |
| 7 544              | 9 128 |
| Natura bezfalcové* |       |
| 6 746              | 8 241 |



GALERIA ALU 21

| bez DPH            | s DPH |
|--------------------|-------|
| 4 745              | 5 742 |
| 5 021              | 6 076 |
| Natura falcové     |       |
| 7 544              | 9 128 |
| Natura bezfalcové* |       |
| 6 746              | 8 241 |



GALERIA ALU 22

| bez DPH            | s DPH |
|--------------------|-------|
| 4 745              | 5 742 |
| 5 021              | 6 076 |
| Natura falcové     |       |
| 7 544              | 9 128 |
| Natura bezfalcové* |       |
| 6 746              | 8 241 |

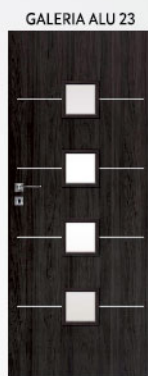

GALERIA ALU 23

| bez DPH            | s DPH |
|--------------------|-------|
| 4 745              | 5 742 |
| 5 021              | 6 076 |
| Natura falcové     |       |
| 7 544              | 9 128 |
| Natura bezfalcové* |       |
| 6 746              | 8 241 |

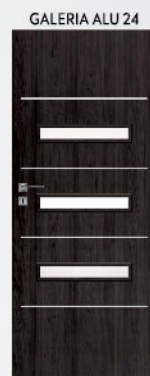

GALERIA ALU 24

| bez DPH            | s DPH |
|--------------------|-------|
| 4 745              | 5 742 |
| 5 021              | 6 076 |
| Natura falcové     |       |
| 7 544              | 9 128 |
| Natura bezfalcové* |       |
| 6 746              | 8 241 |



GALERIA ALU 25

| bez DPH            | s DPH |
|--------------------|-------|
| 4 745              | 5 742 |
| 5 021              | 6 076 |
| Natura falcové     |       |
| 7 544              | 9 128 |
| Natura bezfalcové* |       |
| 6 746              | 8 241 |

**Možnosti bez příplatku:**

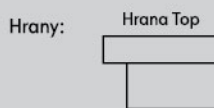

**Možnosti za příplatek:**



DTD deska s otvory

**Příplatky:**

|   | bez DPH | s DPH           |
|---|---------|-----------------|
| Sklo decormat, decormat bronz, decormat grafit                | 81      | 98              |
| GALERIA ALU 11, 13, 23  |         |                 |
| GALERIA ALU 21  | 162     | 196             |
| GALERIA ALU 24, 25  | 325     | 393             |
| GALERIA ALU 12, 22  | 527     | 638             |
| Křídlo bezfalcové   | 446     | 540             |
| Křídlo 90, 100cm  | 146     | 177             |
| Křídlo 90, 100cm pro dveře v dekorech Natura                  | 325     | 393             |
| ventilační výřez  | 162     | 196             |
| mřížka plastová   | 162     | 196             |
| mřížka hliníková  | 730     | 883             |
| Krycí lišta pro dvoukřídle bezfalcové dveře                   | 138     | 167             |
| Krycí lišta pro dvoukřídle bezfalcové dveře v dekorech Natura | 251     | 304             |
| Třetí závěs pro bezfalc. dveře                                | 730     | 883             |
| dvoukřídle dveře  |         | cena křídla 2 x |

**Dekory:**

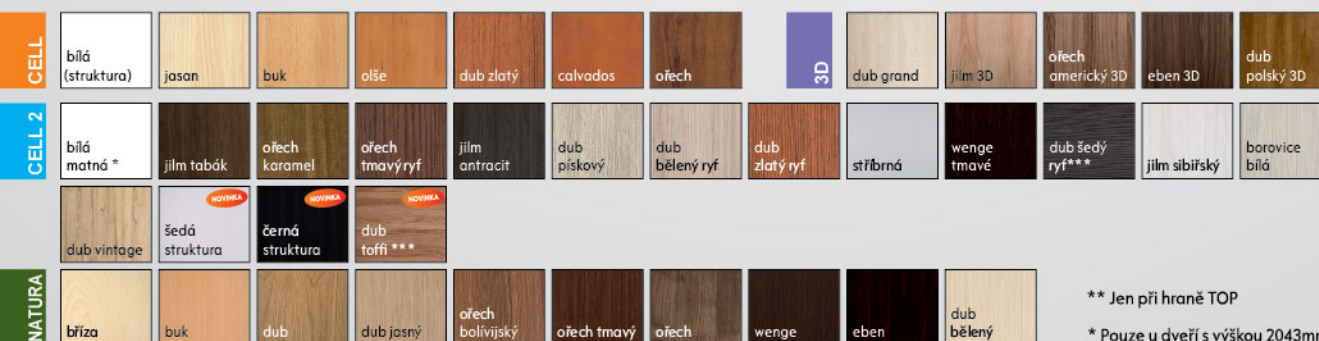

\*\* Jen při hraně TOP

\* Pouze u dveří s výškou 2043mm.

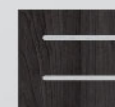

Hliníkové pásky 8 x 2 mm

## falcové i bezfalcové



## PLUS 10-80

různé výšky

V standardním provedení  
sklo kůra bílá, činčila, žaluzie.

198 PLUS 30

standardní výška

| bez DPH | s DPH |
|---------|-------|
| 2 921   | 3 534 |
| 3 342   | 4 044 |
| 4 080   | 4 937 |



204 PLUS 30

| bez DPH | s DPH |
|---------|-------|
| 2 921   | 3 534 |
| 3 342   | 4 044 |
| 4 080   | 4 937 |



211 PLUS 30

| bez DPH | s DPH |
|---------|-------|
| 3 261   | 3 946 |
| 3 812   | 4 613 |
| 4 583   | 5 546 |



224 PLUS 30

| bez DPH | s DPH |
|---------|-------|
| 3 261   | 3 946 |
| 3 812   | 4 613 |
| 4 583   | 5 546 |

| Příplatky:                                      | bez DPH | s DPH           |
|---|---------|-----------------|
| Sklo decormat, decormat bronz, decormat grafit  |         |                 |
| PLUS 20   | 162     | 196             |
| PLUS 40, 50, 60, 70, 80                         | 325     | 393             |
| PLUS 30   | 527     | 638             |
| Výplň děrovaná dřevotřísková DTD (1983, 2043mm) | 730     | 883             |
| Výplň děrovaná dřevotřísková DTD (2110, 2240mm) | 933     | 1 129           |
| Křídlo 90, 100cm (1983, 2043mm)                 | 146     | 177             |
| Křídlo 90, 100cm (2110, 2240mm)                 | 292     | 353             |
| mřížka plastová                                 | 162     | 196             |
| mřížka hliníková                                | 730     | 883             |
| ventilační výřez                                | 162     | 196             |
| křídlo bezfalcové                               | 446     | 540             |
| Třetí závěs pro bezfalc. dveře                  | 730     | 883             |
| Rovná hrana jen pro ●                           | 243     | 294             |
| dvoukřídle dveře                                |         | cena křídla 2 x |

## Dekory

- bílá struktura, jasan, buk, olše, dub zlatý, calvados, ořech
- bílá matná, borovice bílá, jilm sibiřský, stříbrná, dub pískový, dub bělený ryf, dub vintage, ořech karamel, dub zlatý ryf, ořech tmavý ryf, dub šedý, jilm tabák, jilm antracit, wenge tmavé, šedá struktura, černá struktura, dub toffi
- bílá CPL, bílá šlechtěná, světle šedá, tmavě šedá, beton 1 (F6462), beton 2, dub šedý, dob walijsky, akát, ořech celini, ořech, dub medový, kaštan, ořech pálený

## falcové i bezfalcové



## STANDARD 10

různé výšky

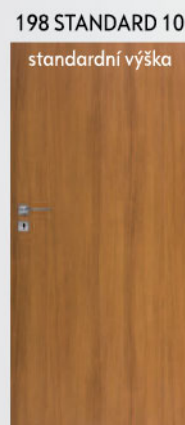

198 STANDARD 10

standardní výška

| bez DPH | s DPH |
|---------|-------|
| 1 841   | 2 228 |
| 2 036   | 2 464 |
| 2 669   | 3 229 |



204 STANDARD 10

| bez DPH | s DPH |
|---------|-------|
| 1 841   | 2 228 |
| 2 036   | 2 464 |
| 2 669   | 3 229 |



211 STANDARD 10

| bez DPH | s DPH |
|---------|-------|
| 2 247   | 2 719 |
| 2 564   | 3 102 |
| 3 261   | 3 946 |

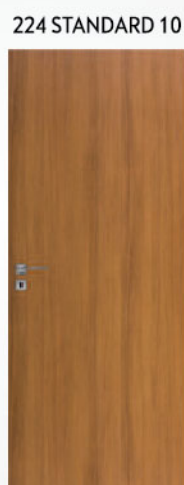

224 STANDARD 10

| bez DPH | s DPH |
|---------|-------|
| 2 247   | 2 719 |
| 2 564   | 3 102 |
| 3 261   | 3 946 |

| Příplatky:                                      | bez DPH | s DPH           |
|---|---------|-----------------|
| Výplň děrovaná dřevotřísková DTD (1983, 2043mm) | 730     | 883             |
| Výplň děrovaná dřevotřísková DTD (2110, 2240mm) | 933     | 1 129           |
| Křídlo 90, 100cm (1983, 2043mm)                 | 146     | 177             |
| Křídlo 90, 100cm (2110, 2240mm)                 | 292     | 353             |
| mřížka plastová                                 | 162     | 196             |
| mřížka hliníková                                | 730     | 883             |
| ventilační výřez                                | 162     | 196             |
| Lišta falcová do dvoukřídlových dveří           |         |                 |
| křídlo bezfalcové                               | 464     | 540             |
| Třetí závěs pro bezfalc. dveře                  | 730     | 883             |
| Rovná hrana jen pro ●                           | 243     | 294             |
| dvoukřídle dveře                                |         | cena křídla 2 x |

## Dekory

- bílá struktura, jasan, buk, olše, dub zlatý, calvados, ořech
- bílá matná, borovice bílá, jilm sibiřský, stříbrná, dub pískový, dub bělený ryf, dub vintage, ořech karamel, dub zlatý ryf, ořech tmavý ryf, dub šedý, jilm tabák, jilm antracit, wenge tmavé, šedá struktura, černá struktura, dub toffi
- bílá CPL, bílá šlechtěná, světle šedá, tmavě šedá, beton 1 (F6462), beton 2, dub šedý, dob walijsky, akát, ořech celini, ořech, dub medový, kaštan, ořech pálený

## falcové i bezfalcové



## MODERN 10-50

různé výšky

V standardním provedení  
sklo kůra bílá, činčila, žaluzie.

198 MODERN 30

standardní výška

| bez DPH | s DPH |
|---------|-------|
| 3 326   | 4 024 |
| 3 861   | 4 672 |
| 4 648   | 5 624 |



204 MODERN 30

| bez DPH | s DPH |
|---------|-------|
| 3 326   | 4 024 |
| 3 861   | 4 672 |
| 4 648   | 5 624 |



211 MODERN 30

| bez DPH | s DPH |
|---------|-------|
| 3 667   | 4 437 |
| 4 316   | 5 222 |
| 5 160   | 6 243 |



224 MODERN 30

| bez DPH | s DPH |
|---------|-------|
| 3 667   | 4 437 |
| 4 316   | 5 222 |
| 5 160   | 6 243 |

| Příplatky:                                      | bez DPH | s DPH           |
|---|---------|-----------------|
| Sklo decormat, decormat bronz, decormat grafit  |         |                 |
| MODERN 20                                       | 162     | 196             |
| MODERN 30                                       | 527     | 638             |
| MODERN 40                                       | 325     | 393             |
| MODERN 50                                       | 243     | 294             |
| Výplň děrovaná dřevotřísková DTD (1983, 2043mm) | 730     | 883             |
| Výplň děrovaná dřevotřísková DTD (2110, 2240mm) | 933     | 1 129           |
| Křídlo 90, 100cm (1983, 2043mm)                 | 146     | 177             |
| Křídlo 90, 100cm (2110, 2240mm)                 | 292     | 353             |
| mřížka plastová                                 | 162     | 196             |
| mřížka hliníková                                | 730     | 883             |
| ventilační výřez                                | 162     | 196             |
| Lišta falcová do dvoukřídlových dveří           | 138     | 167             |
| křídlo bezfalcové                               | 446     | 540             |
| Třetí závěs pro bezfalc. dveře                  | 730     | 883             |
| Rovná hrana jen pro ●                           | 243     | 294             |
| dvoukřídle dveře                                |         | cena křídla 2 x |

## Dekory

- bílá struktura, jasan, buk, olše, dub zlatý, calvados, ořech
- bílá matná, borovice bílá, jilm sibiřský, stříbrná, dub pískový, dub bělený ryf, dub vintage, ořech karamel, dub zlatý ryf, ořech tmavý ryf, dub šedý, jilm tabák, jilm antracit, wenge tmavé, šedá struktura, černá struktura, dub toffi
- bílá CPL, bílá šlechtěná, světle šedá, tmavě šedá, beton 1 (F6462), beton 2, dub šedý, dob walijsky, akát, ořech celini, ořech, dub medový, kaštan, ořech pálený



# Rámové dveře

falcové i bezfalcové\*



FOSCA

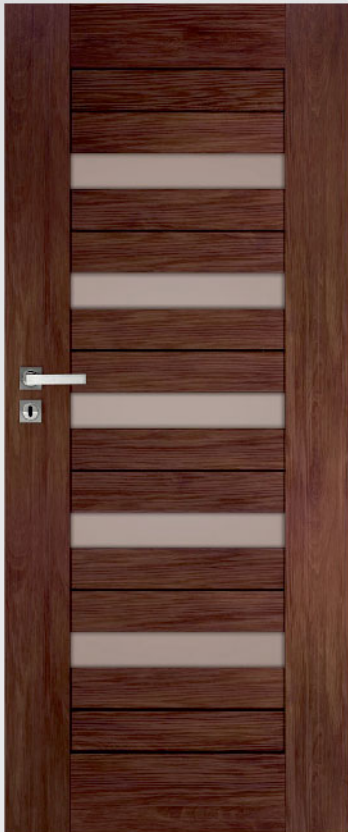

(5 skel)

| bez DPH | s DPH |
|---------|-------|
| 4 388   | 5 310 |
| 4 040   | 4 888 |

V standardním provedení sklo decormat, decormat bronz, decormat grafit, čiré.

| FOSCA 1                 |       | FOSCA 2                 |       | FOSCA 3            |       | FOSCA 4  |       | FOSCA 5  |       | FOSCA 6 |       |
|-------------------------|-------|-------------------------|-------|--------------------|-------|----------|-------|----------|-------|---------|-------|
| (3 skla/2 stříbrné HDF) |       | (1 sklo/4 stříbrné HDF) |       | (5 stříbrných HDF) |       | (3 skla) |       | (1 sklo) |       |         |       |
| bez DPH                 | s DPH | bez DPH                 | s DPH | bez DPH            | s DPH | bez DPH  | s DPH | bez DPH  | s DPH | bez DPH | s DPH |
| 4 900                   | 5 929 | 4 900                   | 5 929 | 4 900              | 5 929 | 4 388    | 5 310 | 4 388    | 5 310 | 4 388   | 5 310 |
| 4 559                   | 5 516 | 4 559                   | 5 516 | 4 559              | 5 516 | 4 040    | 4 888 | 4 040    | 4 888 | 4 040   | 4 888 |

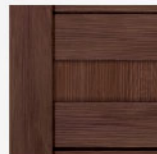

FOSCA 4-6



jednoduchá hrana



FOSCA 1-3  
(výplň HDF tl. 4mm stříbrná)

Hmotnost dveří: 36 kg

## Možnosti bez příplatku:

Hrany: Hrana Top

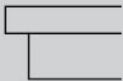

Sklo:



decormat



decormat grafit



decormat bronz

## Možnosti za příplatek:

Hrany: Bezfalcová hrana



## Příplatky:

|   | bez DPH        | s DPH |
|---|----------------|-------|
| Ventilační objímka kovová 1ks                   | 284            | 144   |
| Ventilační objímka plastová 1ks                 | 32             | 39    |
| Křídlo bezfalcové                               | 446            | 540   |
| Křídlo 90, 100cm                                | 146            | 177   |
| Ventilační výřez                                | 162            | 196   |
| Krycí lišta pro dvoukřídle bezfalcové dveře     | 138            | 167   |
| Třetí závěs pro bezfalc. dveře dvoukřídle dveře | 730            | 883   |
|   | cena křídla 2x |       |

## Dekory:

|      |                  |              |                   |               |                |                 |       |             |               |               |                 |
|------|------------------|--------------|-------------------|---------------|----------------|-----------------|-------|-------------|---------------|---------------|-----------------|
| CELL | bílá (struktura) | bílá matná * | borovice bílá     | jilm sibiřský | dub pískový    | dub bělený ryf  | jasan | dub vintage | ořech karamel | dub zlatý ryf | ořech tmavý ryf |
|      | dub šedý ryf***  | wenge tmavé  | jilm antracit     | jilm tabák    | šedá struktura | černá struktura |       |             |               |               |                 |
| 3D   | dub grand        | jilm 3D      | ořech americký 3D | eben 3D       | dub polský 3D  |                 |       |             |               |               |                 |

\* Pouze u dveří s výškou 2043mm.

## falcové i bezfalcové\*



V standardním provedení sklo decormat, decormat bronz,  
decormat grafit, čiré.



bez DPH s DPH  
4 607 5 575



bez DPH s DPH  
4 607 5 575



bez DPH s DPH  
4 607 5 575



bez DPH s DPH  
4 607 5 575



bez DPH s DPH  
4 607 5 575



bez DPH s DPH  
4 607 5 575



Jednoduchá hrana  
pro dveře falcové

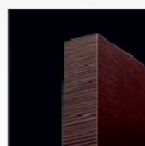

Bezfaltová hrana



Magnetický zámek  
pro dveře bezfalcové

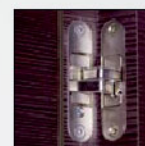

Zapuštěný pant  
pro dveře bezfalcové

 Hmotnost dveří: 36 kg

## Možnosti bez příplatku:

Hrany: Hrana Top



Sklo:



decormat



decormat grafit



decormat bronz

## Možnosti za příplatek:

Hrany: Bezfaltová hrana



## Příplatky:

|                                  | bez DPH        | s DPH |
|----------------------------------|----------------|-------|
| Ventilační objímka kovová 1ks    | 284            | 344   |
| Ventilační objímka plastová 1ks  | 32             | 39    |
| křídlo bezfaltové                | 446            | 540   |
| Křídlo 90, 100cm                 | 146            | 177   |
| ventilační výřez                 | 162            | 196   |
| Krycí lišta pro dvoukřídle dveře | 138            | 167   |
| Třetí závěs pro bezfalt. dveře   | 730            | 883   |
| dvoukřídle dveře                 | cena křídla 2x |       |

## Dekory:

|      |                   |              |               |               |                |                 |       |             |               |               |                 |
|------|-------------------|--------------|---------------|---------------|----------------|-----------------|-------|-------------|---------------|---------------|-----------------|
| CELL | bílá (struktura)  | bílá matná * | borovice bílá | jilm sibiřský | dub pískový    | dub bělený ryf  | jasan | dub vintage | ořech karamel | dub zlatý ryf | ořech tmavý ryf |
|      | dub šedý ryf***   | wenge tmavé  | jilm antracit | jilm tabák    | šedá struktura | černá struktura |       |             |               |               |                 |
| 3D   | ořech americký 3D | eben 3D      | jilm 3D       | dub polský 3D | dub grand      |                 |       |             |               |               |                 |

\* Pouze u dveří s výškou 2043mm.

## falcové i bezfalcové

**PREMIUM**

V standardním provedení sklo decormat, decormat bronz, decormat grafit, čiré.

PREMIUM, PREMIUM 4\*, PREMIUM 8\*\*



| bez DPH     | s DPH |
|-------------|-------|
| 4 129       | 4 996 |
| 3 780       | 4 574 |
| Natura      |       |
| 6 831       | 8 265 |
| PREMIUM 8** |       |
| 4 729       | 5 722 |
| 4 388       | 5 310 |

PREMIUM 1  
PREMIUM 5\*  
PREMIUM 9\*\*

| bez DPH | s DPH |
|---------|-------|
| 4 129   | 4 996 |
| 136,83  | 4 574 |
| Natura  |       |
| 6 831   | 8 265 |

| bez DPH | s DPH |
|---------|-------|
| 4 729   | 5 722 |
| 4 388   | 5 310 |

PREMIUM 2  
PREMIUM 6\*  
PREMIUM 10\*\*

| bez DPH | s DPH |
|---------|-------|
| 4 129   | 4 996 |
| 136,83  | 4 574 |
| Natura  |       |
| 6 831   | 8 265 |

| bez DPH | s DPH |
|---------|-------|
| 4 729   | 5 722 |
| 4 388   | 5 310 |

PREMIUM 3  
PREMIUM 7\*  
PREMIUM 11\*\*

| bez DPH | s DPH |
|---------|-------|
| 4 129   | 4 996 |
| 136,83  | 4 574 |
| Natura  |       |
| 6 831   | 8 265 |

| bez DPH | s DPH |
|---------|-------|
| 4 729   | 5 722 |
| 4 388   | 5 310 |

PREMIUM 12

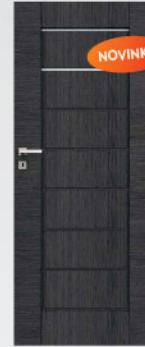

| bez DPH               | s DPH |
|-----------------------|-------|
| 4 129                 | 4 996 |
| 136,83                | 4 574 |
| 2 skla                |       |
| 6 kazet v barvě dveří |       |

PREMIUM 13



| bez DPH                       | s DPH |
|-------------------------------|-------|
| 4 129                         | 4 996 |
| 136,83                        | 4 574 |
| 2 skla                        |       |
| 6 kazet v stříbrném provedení |       |

| bez DPH | s DPH |
|---------|-------|
| 4 729   | 5 722 |
| 4 388   | 5 310 |

PREMIUM 1-3  
sklo tl. 4mmPREMIUM 4-7, 12  
vsazený prvek HDF  
tl. 4mm v barvě dveříPREMIUM 8-11, 13  
vsazený prvek HDF  
tl. 4mm v barvě  
stříbrné

Hmotnost dveří: 36 kg

## Možnosti bez příplatku:

Hrany: Hrana Top

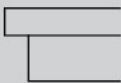

Sklo:



decormat



decormat grafit



decormat bronz

## Možnosti za příplatek:

Hrany: Bezfalcová hrana



## Příplatky:

|                                      | s DPH          | bez DPH |
|--------------------------------------|----------------|---------|
| Ventilační objímka kovová 1ks        | 284            | 344     |
| Ventilační objímka plastová 1ks      | 32             | 39      |
| Křídlo bezfalcové                    | 446            | 540     |
| Křídlo 90, 100cm                     | 146            | 177     |
| Křídlo 90, 100cm při dekorech Natura | 325            | 393     |
| Ventilační výřez                     | 162            | 196     |
| Krycí lišta pro dvoukřídlové dveře   | 138            | 167     |
| Krycí lišta pro dvou. dveře Natura   | 251            | 304     |
| Třetí závěs pro bezfalc. dveře       | 730            | 883     |
| dvoukřídlové dveře                   | cena křídla 2x |         |

## Dekory:

|      |                  |              |                   |               |                |                 |       |             |               |               |                 |
|------|------------------|--------------|-------------------|---------------|----------------|-----------------|-------|-------------|---------------|---------------|-----------------|
| CELL | bílá (struktura) | bílá matná * | borovice bílá     | jilm sibiřský | dub pískový    | dub bělený ryf  | jasan | dub vintage | ořech karamel | dub zlatý ryf | ořech tmavý ryf |
|      | dub šedý ryf***  | wenge tmavé  | jilm antracit     | jilm tabák    | šedá struktura | černá struktura |       |             |               |               |                 |
| 3D   | dub grand        | jilm 3D      | ořech americký 3D | eben 3D       | dub polský 3D  |                 |       |             |               |               |                 |
|      | dub bělený       | dub jasný    | ořech tmavý       | eben          | wenge          |                 |       |             |               |               |                 |

- Expres rychlé dodání (i posuvní)

\* vsazené prvky HDF tl.4mm v barvě dveří  
 \*\* vsazené prvky HDF tl.4mm v barvě stříbrné

falcové i bezfalcové\*

**PIANO**

V standardním provedení sklo decormat, decormat bronz, decormat grafit, čiré.



PIANO

| bez DPH | s DPH |
|---------|-------|
| 4 388   | 5 310 |
| 4 040   | 4 888 |



PIANO 1

| bez DPH | s DPH |
|---------|-------|
| 4 388   | 5 310 |



PIANO 2

| bez DPH | s DPH |
|---------|-------|
| 4 388   | 5 310 |



PIANO 3

| bez DPH | s DPH |
|---------|-------|
| 4 388   | 5 310 |
| 4 040   | 4 888 |



PIANO 4

| bez DPH | s DPH |
|---------|-------|
| 4 388   | 5 310 |
| 4 040   | 4 888 |



PIANO 5

| bez DPH | s DPH |
|---------|-------|
| 4 388   | 5 310 |



PIANO 6

| bez DPH | s DPH |
|---------|-------|
| 4 388   | 5 310 |



PIANO 9

| bez DPH | s DPH |
|---------|-------|
| 4 040   | 4 888 |



PIANO 10

| bez DPH | s DPH |
|---------|-------|
| 4 040   | 4 888 |



PIANO 11

| bez DPH | s DPH |
|---------|-------|
| 4 040   | 4 888 |



PIANO 12

| bez DPH | s DPH |
|---------|-------|
| 4 040   | 4 888 |

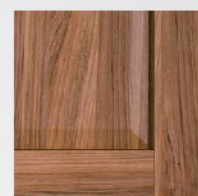

Platí pro dveře PIANO 9-12

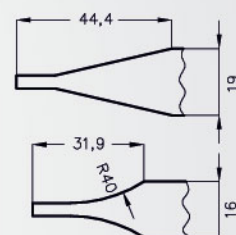

Platí pro dveře PIANO 1, 2, 5, 6

## Možnosti bez příplatku:

Hrany: Hrana Top



Sklo:



decormat



decormat grafit



decormat bronz

## Možnosti za příplatek:

Hrany: Bezfalcová hrana



## Příplatky:

|                                    | s DPH          | bez DPH |
|------------------------------------|----------------|---------|
| Ventilační objímka kovová 1ks      | 284            | 344     |
| Ventilační objímka plastová 1ks    | 32             | 39      |
| křídlo bezfalcové                  | 446            | 540     |
| Křídlo 90, 100cm                   | 146            | 177     |
| ventilační výřez                   | 162            | 196     |
| Krycí lišta pro dvoukřídlové dveře | 138            | 167     |
| Třetí závěs pro bezfalc. dveře     | 730            | 883     |
| dvoukřídlové dveře                 | cena křídla 2x |         |

 Hmotnost dveří: 36 kg

## Dekory:

|      |                  |             |                   |               |                |                 |       |             |               |               |                 |
|------|------------------|-------------|-------------------|---------------|----------------|-----------------|-------|-------------|---------------|---------------|-----------------|
| CELL | bílá (struktura) | bílá matná* | borovice bílá     | jilm sibiřský | dub pískový    | dub bělený ryf  | jasan | dub vintage | ořech karamel | dub zlatý ryf | ořech tmavý ryf |
|      | dub šedý ryf***  | wenge tmavé | jilm antracit     | jilm tabák    | šedá struktura | černá struktura |       |             |               |               |                 |
| 3D   | dub grand        | jilm 3D     | ořech americký 3D | eben 3D       | dub polský 3D  |                 |       |             |               |               |                 |

\* Pouze u dveří s výškou 2043mm.

falcové i bezfalcové



V standardním provedení sklo decormat, decormat bronz decormat grafit, čiré.



|         |       |
|---------|-------|
| bez DPH | s DPH |
| 4 129   | 4 996 |
| 3 780   | 4 574 |



|         |       |
|---------|-------|
| bez DPH | s DPH |
| 4 129   | 4 996 |
| 3 780   | 4 574 |



|         |       |
|---------|-------|
| bez DPH | s DPH |
| 4 129   | 4 996 |
| 3 780   | 4 574 |



|         |       |
|---------|-------|
| bez DPH | s DPH |
| 4 129   | 4 996 |
| 3 780   | 4 574 |



|         |       |
|---------|-------|
| bez DPH | s DPH |
| 4 129   | 4 996 |
| 3 780   | 4 574 |



|         |       |
|---------|-------|
| bez DPH | s DPH |
| 4 129   | 4 996 |
| 3 780   | 4 574 |



|         |       |
|---------|-------|
| bez DPH | s DPH |
| 4 129   | 4 996 |
| 3 780   | 4 574 |



|         |       |
|---------|-------|
| bez DPH | s DPH |
| 4 129   | 4 996 |
| 3 780   | 4 574 |

1 sklo  
4 kazety v barvě dveří

všechny kazety  
v barvě dveří

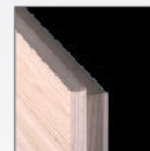

Jednoduchá hrana pro falcové dveře

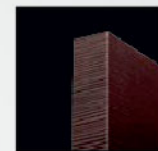

Bez falcová hrana



Magnetický zámek pro bezfalcové dveře

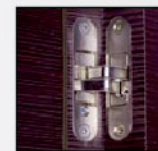

Zapuštěný pant pro bezfalcové dveře

Možnosti bez příplatku:

Hrany: Hrana Top

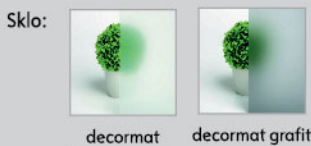

decormat bronz

Možnosti za příplatek:

Hrany: Bez falcová hrana



Příplatky:

|                                  | s DPH          | bez DPH |
|----------------------------------|----------------|---------|
| Ventilační objímka kovová 1ks    | 284            | 344     |
| Ventilační objímka plastová 1ks  | 32             | 39      |
| křídlo bezfalcové                | 446            | 540     |
| Křídlo 90, 100cm                 | 146            | 177     |
| ventilační výřez                 | 162            | 196     |
| Krycí lišta pro dvoukřídle dveře | 138            | 167     |
| Třetí závěs pro bezfalc. dveře   | 730            | 883     |
| dvoukřídle dveře                 | cena křídla 2x |         |

**Hmotnost dveří: 36 kg**

Dekory:

|      |                  |              |                   |               |                |                 |       |             |               |               |                 |
|------|------------------|--------------|-------------------|---------------|----------------|-----------------|-------|-------------|---------------|---------------|-----------------|
| CELL | bílá (struktura) | bílá matná * | borovice          | jilm sibiřský | dub pískový    | dub bělený ryf  | jasan | dub vintage | ořech karamel | dub zlatý ryf | ořech tmavý ryf |
|      | dub šedý ryf***  | wenge tmavé  | jilm antracit     | jilm tabák    | šedá struktura | černá struktura |       |             |               |               |                 |
| 3D   | dub grand        | jilm 3D      | ořech americký 3D | eben 3D       | dub polský 3D  |                 |       |             |               |               |                 |

**Ex** - Expres rychlé dodání

falcové i bezfalcové\*

**VERANO**

V standardním provedení sklo decormat, decormat bronz, decormat grafit, čiré.



VERANO

 bez DPH 4 338  
 s DPH 5 781

| Model    | bez DPH | s DPH |
|----------|---------|-------|
| VERANO 1 | 4 338   | 5 781 |
| VERANO 2 | 4 338   | 5 781 |
| VERANO 3 | 4 338   | 5 781 |
| VERANO 4 | 4 338   | 5 781 |
| VERANO 5 | 4 338   | 5 781 |

Příplatky:

| Popis                            | bez DPH        | s DPH |
|----------------------------------|----------------|-------|
| Ventilační objímka kovová 1ks    | 284            | 344   |
| Ventilační objímka plastová 1ks  | 32             | 39    |
| Křídlo bezfalcové                | 446            | 540   |
| Křídlo 90, 100cm                 | 146            | 177   |
| ventilační výřez                 | 162            | 196   |
| Krycí lišta pro dvoukřídlé dveře | 138            | 167   |
| Třetí záves pro bezfalc. dveře   | 730            | 883   |
| dvoukřídlé dveře                 | cena křídla 2x |       |

Dekory:

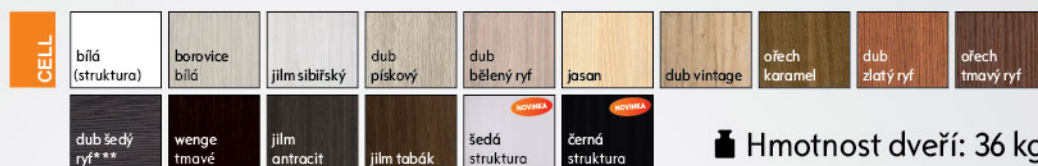

Hmotnost dveří: 36 kg

Možnosti bez příplatku:

Skla:



decormat    decormat grafit    decormat bronz

Hrany:



Možnosti za příplatek:

Hrany: Bezfalcová hrana



\* Pouze u dveří s výškou 2043mm.

falcové i bezfalcové\*

**EMENA**

EMENA

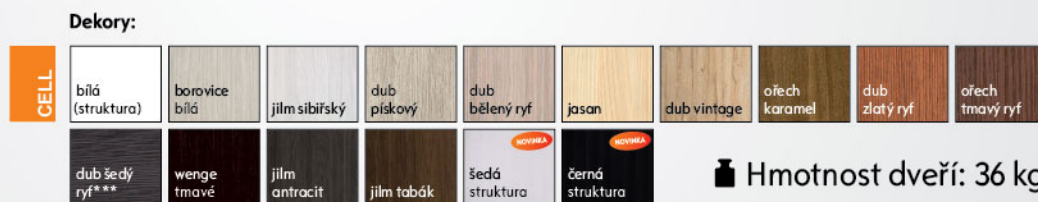
 bez DPH 4 778  
 s DPH 5 781

Hmotnost dveří: 36 kg

Možnosti bez příplatku:

Skla:



decormat    decormat grafit    decormat bronz

Hrany:

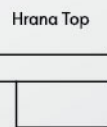

Možnosti za příplatek:

Hrany: Bezfalcová hrana



V standardním provedení sklo decormat, decormat bronz, decormat grafit



| Model   | bez DPH | s DPH |
|---------|---------|-------|
| EMENA 1 | 4 778   | 5 781 |
| EMENA 2 | 4 778   | 5 781 |
| EMENA 3 | 4 778   | 5 781 |
| EMENA 4 | 4 778   | 5 781 |
| EMENA 5 | 4 778   | 5 781 |

| Popis                            | bez DPH        | s DPH |
|----------------------------------|----------------|-------|
| Ventilační objímka kovová 1ks    | 284            | 344   |
| Ventilační objímka plastová 1ks  | 32             | 39    |
| Křídlo bezfalcové                | 446            | 540   |
| Křídlo 90, 100cm                 | 146            | 177   |
| ventilační výřez                 | 162            | 196   |
| Krycí lišta pro dvoukřídlé dveře | 138            | 167   |
| Třetí záves pro bezfalc. dveře   | 730            | 883   |
| dvoukřídlé dveře                 | cena křídla 2x |       |

\* Pouze u dveří s výškou 2043mm.

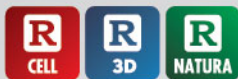

falcové i bezfalcové



## SCALA, SCALA NATURA

V standardním provedení sklo decormat, decormat bronz, decormat grafit, čiré.



SCALA A

| bez DPH        | s DPH |
|----------------|-------|
| 4 640          | 5 614 |
| 4 388          | 5 310 |
| Scala A Natura |       |
| 6 831          | 8 265 |



SCALA A1

| bez DPH         | s DPH |
|-----------------|-------|
| 4 640           | 5 614 |
| 4 388           | 5 310 |
| Scala A1 Natura |       |
| 6 831           | 8 265 |



SCALA A2

| bez DPH         | s DPH |
|-----------------|-------|
| 4 640           | 5 614 |
| 4 388           | 5 310 |
| Scala A1 Natura |       |
| 6 831           | 8 265 |



SCALA A3

| bez DPH         | s DPH |
|-----------------|-------|
| 4 640           | 5 614 |
| 4 388           | 5 310 |
| Scala A1 Natura |       |
| 6 831           | 8 265 |



SCALA A4

| bez DPH         | s DPH |
|-----------------|-------|
| 4 640           | 5 614 |
| 4 388           | 5 310 |
| Scala A1 Natura |       |
| 6 831           | 8 265 |



SCALA B5

| bez DPH         | s DPH |
|-----------------|-------|
| 4 640           | 5 614 |
| 4 388           | 5 310 |
| Scala A1 Natura |       |
| 6 831           | 8 265 |



SCALA B6

| bez DPH         | s DPH |
|-----------------|-------|
| 4 640           | 5 614 |
| 4 388           | 5 310 |
| Scala A1 Natura |       |
| 6 831           | 8 265 |



SCALA B7

| bez DPH         | s DPH |
|-----------------|-------|
| 4 640           | 5 614 |
| 4 388           | 5 310 |
| Scala A1 Natura |       |
| 6 831           | 8 265 |



SCALA

| bez DPH         | s DPH |
|-----------------|-------|
| 4 640           | 5 614 |
| 4 388           | 5 310 |
| Scala A1 Natura |       |
| 6 831           | 8 265 |



Moderní klika Prima  
s rozetou v barvě niki satén

**zdarma**



Neplatí pro dveře Natura

Při bezfalcových dveřích je bezfalcové hrana, magnetický zámeček a zapuštěný pant.

## Možnosti bez příplatku:

Hrany: Hrana Top

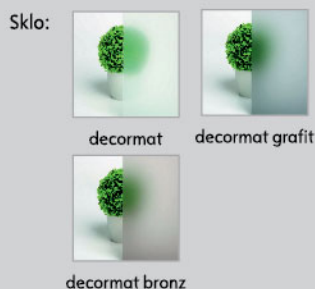

## Možnosti za příplatek:

Hrany: Bezfalcová hrana



**Hmotnost dveří: 36 kg**

## Příplatky:

|                                      | s DPH          | bez DPH |
|--------------------------------------|----------------|---------|
| Ventilační objímka kovová 1ks        | 284            | 344     |
| Ventilační objímka plastová 1ks      | 32             | 39      |
| křídlo bezfalcové                    | 446            | 540     |
| Křídlo 90, 100cm                     | 146            | 177     |
| Křídlo 90, 100cm při dekorech Natura | 325            | 393     |
| ventilační výřez                     | 162            | 196     |
| Krycí lišta pro dvoukřídle dveře     | 138            | 167     |
| Krycí lišta pro dvou. dveře Natura   | 251            | 304     |
| Třetí závěs pro bezfalc. dveře       | 730            | 883     |
| dvoukřídle dveře                     | cena křídla 2x |         |



## Dekory:

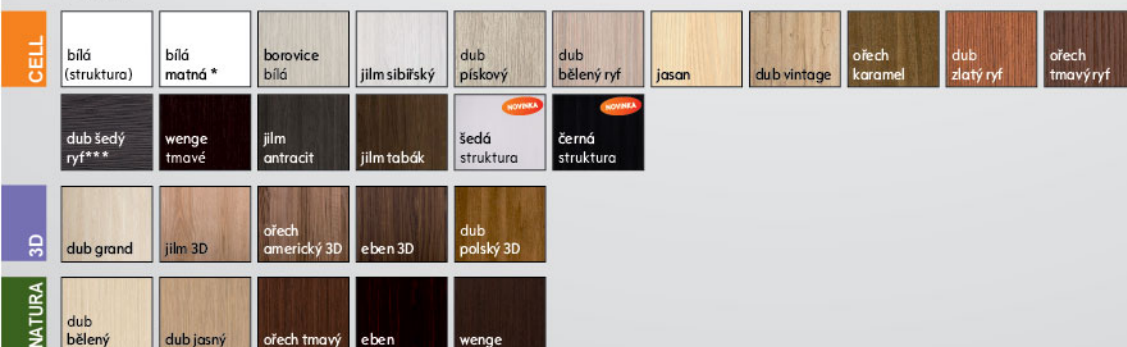

\* Pouze u dveří s výškou 2043mm.

falcové



## VETRO A

V standardním provedení sklo vzor 1-5

Vyrábí se i v šířce 80-100 cm

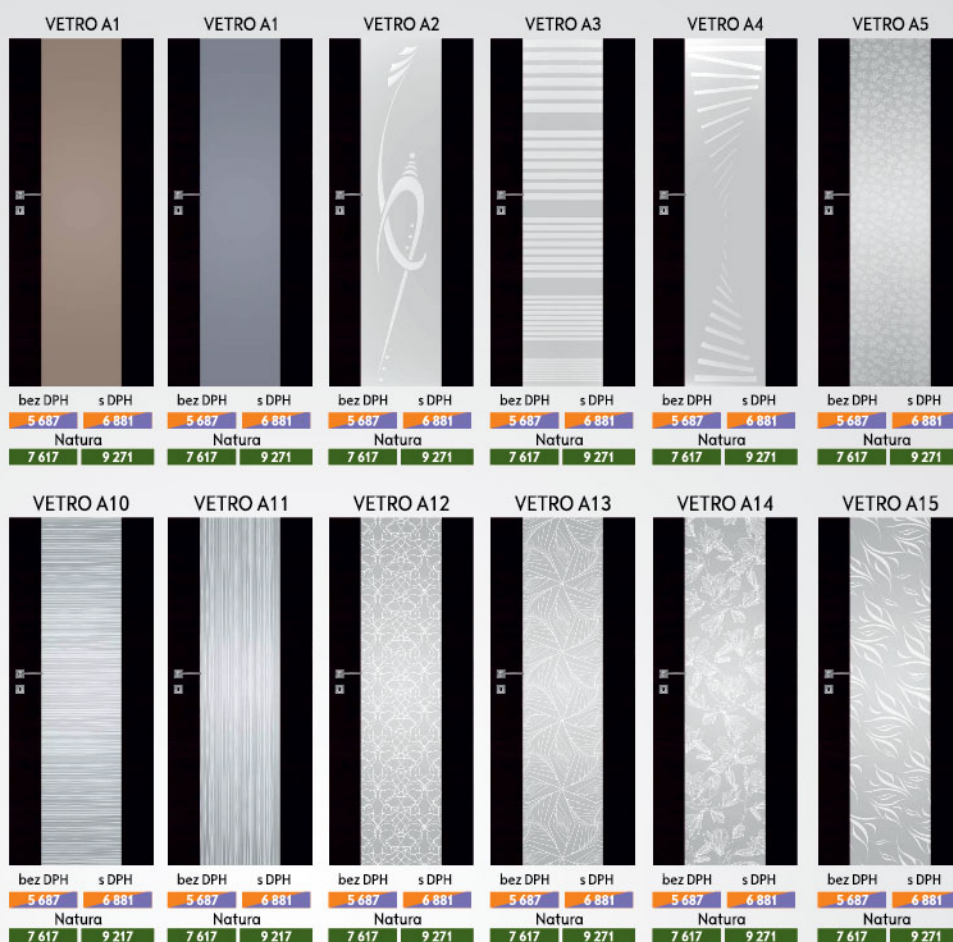

## Průřez rámu bezfalcového křídla

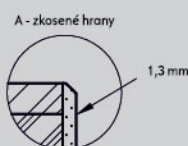

Skla z kolekce VETRO mají svůj rub a líc (důležité při umístění dveří vedle sebe, které se otevírají na opačnou stranu).

U posuvných dveří je sklo ze spodní strany zpevněno hliníkovou stříbrnou lištou.

Při dekoru bílá matná lze vyrobit dveře jako bezfalcové za příplatek 446 Kč bez DPH / 540 Kč s DPH.

## Vodorovný průřez dveří A1-A4, A12 - A15

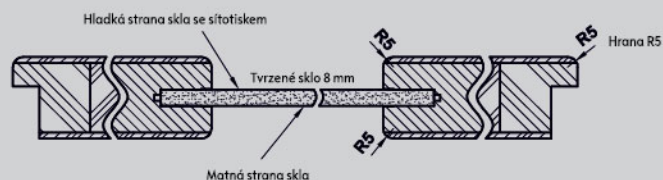

## Vodorovný průřez dveří A5, A10 - A11

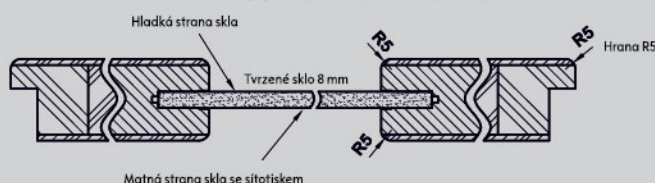

## Dekory:

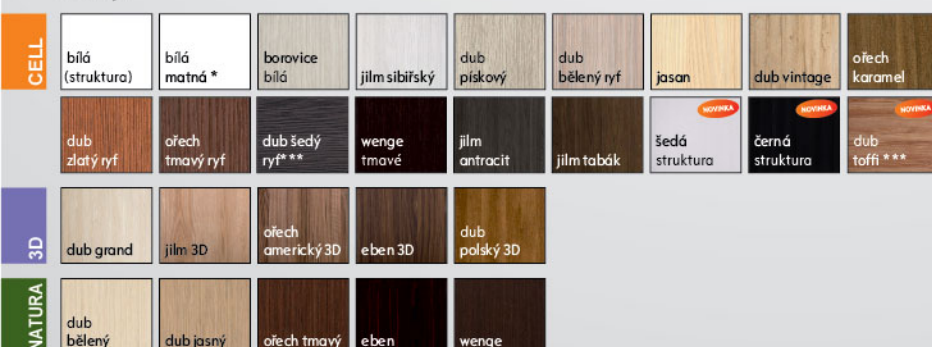

 Hmotnost dveří: 36 kg

Možnosti bez příplatku:  
ventilační výřez pro dveře VETRO A





falcové

## VETRO B

Upozornění: nelze vyrobit v šířce 60 cm!  
Vyrobit lze 70, 80, 90, 100 cm



## Průřez rámu bezfalcového křídla



A - zkosené hrany

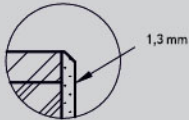

## Vodorovný průřez dveří B1-B4, B12-B15

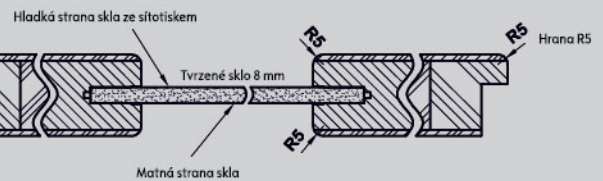

Skla z kolekce VETRO mají svůj rub a líc (důležité při umístění dveří vedle sebe, které se otevírají na opačnou stranu).

U posuvných dveřích je sklo ze spodní strany zpevněno hliníkovou stříbrnou lištou.

Při dekoru bílá matná lze vyrobit dveře jako bezfalcové za příplatek 446 Kč bez DPH / 540 Kč s DPH.

## Vodorovný průřez dveří B5, B10-B11

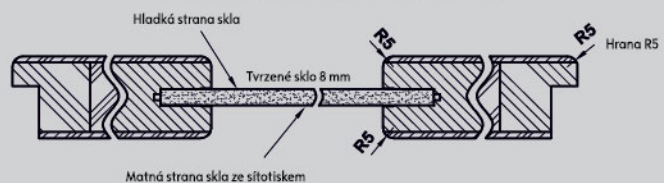

## Dekory:

|      |                  |                 |                   |               |               |                |                |                 |               |
|------|------------------|-----------------|-------------------|---------------|---------------|----------------|----------------|-----------------|---------------|
| CELL | bílá (struktura) | bílá matná*     | borovice bílá     | jilm sibiřský | dub pískový   | dub bělený ryf | jasan          | dub vintage     | ořech karamel |
|      | dub zlatý ryf    | ořech tmavý ryf | dub šedý ryf***   | wenge tmavé   | jilm antracit | jilm tabák     | šedá struktura | černá struktura | dub toffi***  |
| 3D   | dub grand        | jilm 3D         | ořech americký 3D | eben 3D       | dub polský 3D |                |                |                 |               |
|      | dub bělený       | dub jasný       | ořech tmavý       | eben          | wenge         |                |                |                 |               |

Hmotnost dveří: 36 kg

ventilační výřez pro dveře VETRO B



\* Pouze u dveří s výškou 2043mm.

falcové



## VETRO C

VETRO C1



decormat  
bez DPH s DPH  
6 498 7 862

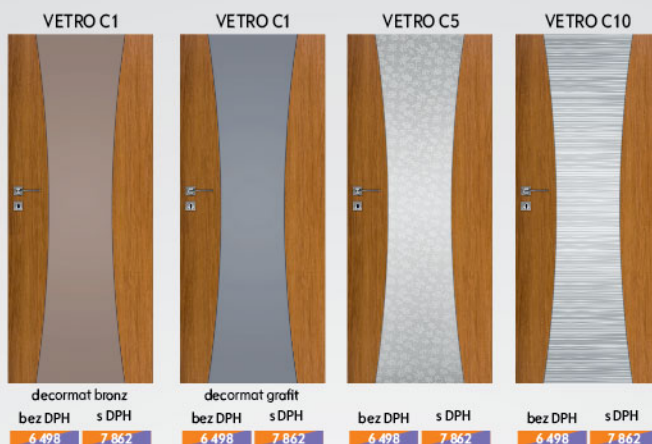

decormat bronz bez DPH s DPH 6 498 7 862  
decormat grafit bez DPH s DPH 6 498 7 862  
VETRO C5 bez DPH s DPH 6 498 7 862  
VETRO C10 bez DPH s DPH 6 498 7 862

Vyrábí se jen ve výšce 2043mm

Vyrábí se i v šířce 70-100 cm

Skla z kolekce VETRO mají svůj rub a líc (Důležité při umístění dveří vedle sebe, které se otevírají na opačnou stranu)

U posuvných dveřích je sklo ze spodní strany zpevněno hliníkovou stříbrnou lištou.

Hmotnost dveří: 36 kg

## Dekory:



Vodorovný průřez dveří C1



Vodorovný průřez dveří C5, C10

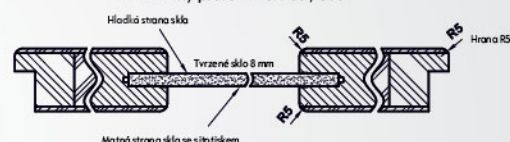

falcové



## VETRO D

VETRO D1



sklo čiré  
bez DPH s DPH  
4 243 5 134



Vodorovný průřez dveří VETRO D1

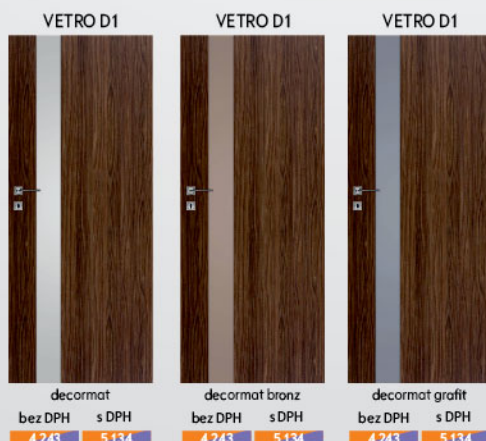
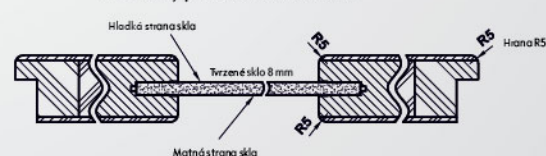

decormat bez DPH s DPH 4 243 5 134  
decormat bronz bez DPH s DPH 4 243 5 134  
decormat grafit bez DPH s DPH 4 243 5 134

Hmotnost dveří: 36 kg

Vyrábí se i v šířce 60-100 cm

Skla z kolekce VETRO mají svůj rub a líc (důležité při umístění dveří vedle sebe, které se otevírají na opačnou stranu).

Není možnost ventilačního výřezu.

Dveře VETRO D se vyrábějí také jako posuvné dveře.

Při dekoru bílá matná lze vyrobit dveře jako bezfalcové za příplatek 446 Kč bez DPH / 540 Kč s DPH.

U posuvných dveřích je sklo ze spodní strany zpevněné hliníkovou stříbrnou lištou.

falcové i bezfalcové\*

# NESTOR

V standardním provedení sklo decormat, decormat bronz, decormat grafit, čiré.

**NESTOR 1**

| bez DPH | s DPH |
|---------|-------|
| 4 640   | 5 614 |
| 4 388   | 5 310 |
| 6 750   | 8 167 |

| NESTOR 2 |       | NESTOR 3 |       | NESTOR 4 |       | NESTOR 5 |       | NESTOR 6 |       | NESTOR 7 |       |
|----------|-------|----------|-------|----------|-------|----------|-------|----------|-------|----------|-------|
| bez DPH  | s DPH | bez DPH  | s DPH | bez DPH  | s DPH | bez DPH  | s DPH | bez DPH  | s DPH | bez DPH  | s DPH |
| 4 640    | 5 614 | 4 640    | 5 614 | 4 640    | 5 614 | 4 640    | 5 614 | 4 640    | 5 614 | 4 640    | 5 614 |
| 4 388    | 5 310 | 4 388    | 5 310 | 4 388    | 5 310 | 4 388    | 5 310 | 4 388    | 5 310 | 4 388    | 5 310 |
| 6 750    | 8 167 | 6 750    | 8 167 | 6 750    | 8 167 | 6 750    | 8 167 | 6 750    | 8 167 | 6 750    | 8 167 |

| NESTOR 8 |       | NESTOR 9 |       | NESTOR 10 |       | NESTOR 11 |       |
|----------|-------|----------|-------|-----------|-------|-----------|-------|
| bez DPH  | s DPH | bez DPH  | s DPH | bez DPH   | s DPH | bez DPH   | s DPH |
| 4 640    | 5 614 | 4 640    | 5 614 | 4 640     | 5 614 | 4 640     | 5 614 |
| 4 388    | 5 310 | 4 388    | 5 310 | 4 388     | 5 310 | 4 388     | 5 310 |
| 6 750    | 8 167 | 6 750    | 8 167 | 6 750     | 8 167 | 6 750     | 8 167 |

**Možnosti bez příplatku:**

Hrany: Hrana Top



Sklo:



decormat



decormat grafit



decormat bronz

**Možnosti za příplatek:**

Hrany: Bezfalcová hrana

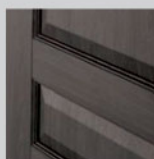

výplň NESTOR

**Hmotnost dveří: 36 kg**

**Příplatky:**

|                                     | bez DPH        | s DPH |
|-------------------------------------|----------------|-------|
| Ventilační objímka kovová 1ks       | 284            | 344   |
| Ventilační objímka plastová 1ks     | 32             | 39    |
| Křídlo bezfalcové                   | 446            | 540   |
| Křídlo 90, 100cm                    | 146            | 177   |
| Křídlo 90, 100cm pro ●              | 325            | 393   |
| Ventilační výřez                    | 162            | 196   |
| Lišta do dvoukřídlových dveří       | 138            | 167   |
| Lišta do dvoukřídlových dveří pro ● | 227            | 275   |
| Třetí závěs pro bezfalc. dveře      | 730            | 883   |
| dvoukřídlové dveře                  | cena křídla 2x |       |



**Dekory:**

|                 |                                 |                          |                       |                  |             |               |             |
|-----------------|---------------------------------|--------------------------|-----------------------|------------------|-------------|---------------|-------------|
| <b>CELL</b>     | bílá matná*                     | borovice bílá            | dub pískový           | jasan            | dub vintage | jilm antracit | wenge tmavé |
| <b>3D</b>       | dub polský 3D                   |                          |                       |                  |             |               |             |
| <b>STRÍKANÉ</b> | bílý lak „vodní“ UV<br>RAL=9003 | slonová kost<br>RAL=9001 | latte<br>FLUGGER 4362 | šedá<br>RAL=7035 |             |               |             |

**Moderní klika Mondo s rozetou**

**zdarma**

rozeta klíč   rozeta FAB   rozeta WC

\* Pouze u dveří s výškou 2043mm.

falcové i bezfalcové\*



**ELSA**

V standardním provedení sklo decormat, decormat bronz, decormat grafit, čiré.



ELSA A

| bez DPH | s DPH |
|---------|-------|
| 4 469   | 5 408 |
| 4 210   | 5 094 |



ELSA A1

| bez DPH | s DPH |
|---------|-------|
| 4 469   | 5 408 |
| 4 210   | 5 094 |



ELSA A2

| bez DPH | s DPH |
|---------|-------|
| 4 469   | 5 408 |
| 4 210   | 5 094 |



ELSA A3

| bez DPH | s DPH |
|---------|-------|
| 4 469   | 5 408 |
| 4 210   | 5 094 |



ELSA A4

| bez DPH | s DPH |
|---------|-------|
| 4 469   | 5 408 |
| 4 210   | 5 094 |



ELSA A5

| bez DPH | s DPH |
|---------|-------|
| 4 469   | 5 408 |
| 4 210   | 5 094 |



ELSA B6

| bez DPH | s DPH |
|---------|-------|
| 4 469   | 5 408 |
| 4 210   | 5 094 |



ELSA B7

| bez DPH | s DPH |
|---------|-------|
| 4 469   | 5 408 |
| 4 210   | 5 094 |



ELSA

| bez DPH | s DPH |
|---------|-------|
| 4 469   | 5 408 |
| 4 210   | 5 094 |

výplň rovná  
ELSA Avýplň vypouklá  
ELSA B

## Možnosti bez příplatku:

Hrany: Hrana Top



Sklo:



decormat



decormat grafit



decormat bronz

## Možnosti za příplatek:

Hrany: Bezfalcová hrana



 Hmotnost dveří: 36 kg

## Příplatky:

|                                 | bez DPH        | s DPH |
|---------------------------------|----------------|-------|
| Ventilační objímky kovové 1ks   | 284            | 344   |
| Ventilační objímky plastové 1ks | 32             | 39    |
| křídlo bezfalcové               | 446            | 540   |
| Křídlo 90, 100cm                | 146            | 177   |
| ventilační výřez                | 162            | 196   |
| Lišta do dvoukřídých dveří      | 138            | 167   |
| Třetí závěs pro bezfalc. dveře  | 730            | 883   |
| dvoukřídle dveře                | cena křídla 2x |       |

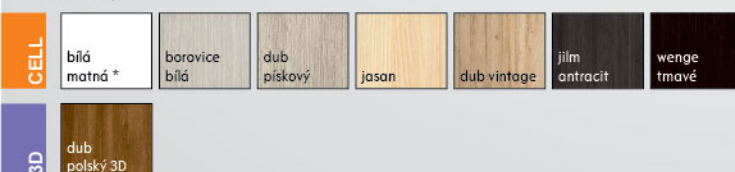

## Dekory:



\* Pouze u dveří s výškou 2043mm.



falcové i bezfalcové\*

**TREVI**

V standardním provedení sklo decormat, decormat bronz, decormat grafit, čiré.



TREVI 3

|         |       |
|---------|-------|
| bez DPH | s DPH |
| 4 607   | 5 575 |



|         |       |         |       |         |       |         |       |         |       |
|---------|-------|---------|-------|---------|-------|---------|-------|---------|-------|
| TREVI 1 |       | TREVI 2 |       | TREVI 4 |       | TREVI 5 |       | TREVI 6 |       |
| bez DPH | s DPH | bez DPH | s DPH | bez DPH | s DPH | bez DPH | s DPH | bez DPH | s DPH |
| 4 607   | 5 575 | 4 607   | 5 575 | 4 607   | 5 575 | 4 607   | 5 575 | 4 607   | 5 575 |

## Dekory:



## Příplatky:

|                                 | bez DPH        | s DPH |
|---------------------------------|----------------|-------|
| Ventilační objímky kovové 1ks   | 284            | 344   |
| Ventilační objímky plastové 1ks | 32             | 39    |
| křídlo bezfalcové               | 446            | 540   |
| Křídlo 90, 100cm                | 146            | 177   |
| ventilační výřez                | 162            | 196   |
| Lišta do dvoukřídlých dveří     | 138            | 167   |
| Třetí záves pro bezfalc. dveře  | 730            | 883   |
| dvoukřídlé dveře                | cena křídla 2x |       |



Hmotnost dveří: 36 kg

## Možnosti za příplatek:

Hrany: Bezfalcová hrana



## Možnosti bez příplatku:

Hrany: Hrana Top



## Sklo:

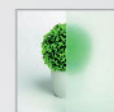

decormat

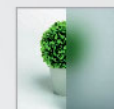

decormat grafit



decormat bronz

\* Pouze u dveří s výškou 2043mm.

falcové i bezfalcové\*

**REVA**

REVA 1



|         |       |
|---------|-------|
| bez DPH | s DPH |
| 4 129   | 4 996 |
| 3 780   | 4 574 |

## Dekory:



V standardním provedení sklo decormat, decormat bronz, decormat grafit

## Sklo:



decormat



decormat grafit

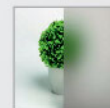

decormat bronz

## Možnosti bez příplatku:

Hrany: Hrana Top

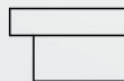

## Možnosti za příplatek:

Hrany: Bezfalcová hrana



Hmotnost dveří: 36 kg



|         |       |         |       |         |       |         |       |         |       |
|---------|-------|---------|-------|---------|-------|---------|-------|---------|-------|
| REVA 2  |       | REVA 3  |       | REVA 4  |       | REVA 5  |       | REVA 6  |       |
| bez DPH | s DPH | bez DPH | s DPH | bez DPH | s DPH | bez DPH | s DPH | bez DPH | s DPH |
| 4 129   | 4 996 | 4 129   | 4 996 | 4 129   | 4 996 | 4 129   | 4 996 | 4 129   | 4 996 |
| 3 780   | 4 574 | 3 780   | 4 574 | 3 780   | 4 574 | 3 780   | 4 574 | 3 780   | 4 574 |

| Příplatky:                       | bez DPH        | s DPH |
|----------------------------------|----------------|-------|
| Ventilační objímka kovová 1ks    | 284            | 344   |
| Ventilační objímka plastová 1ks  | 32             | 39    |
| křídlo bezfalcové                | 446            | 540   |
| Křídlo 90, 100cm                 | 146            | 177   |
| ventilační výřez                 | 162            | 196   |
| Krycí lišta pro dvoukřídlé dveře | 138            | 167   |
| Třetí záves pro bezfalc. dveře   | 730            | 883   |
| dvoukřídlé dveře                 | cena křídla 2x |       |

\* Pouze u dveří s výškou 2043mm.

falcové i bezfalcové\*

**TRIESTA**

TRIESTA

 bez DPH **4 778**    s DPH **5 781**

V standardním provedení sklo decormat, decormat bronz, decormat grafit, čiré.

 bez DPH **4 778**    s DPH **5 781**

 bez DPH **4 778**    s DPH **5 781**

 bez DPH **4 778**    s DPH **5 781**

## Příplatky:

|                                  | bez DPH        | s DPH      |
|----------------------------------|----------------|------------|
| Ventilační objímka kovová 1ks    | 284            | <b>344</b> |
| Ventilační objímka plastová 1ks  | 32             | <b>39</b>  |
| křídlo bezfalcové                | 446            | <b>540</b> |
| Křídlo 90, 100cm                 | 146            | <b>177</b> |
| ventilační výřez                 | 162            | <b>196</b> |
| Krycí lišta pro dvoukřídle dveře | 138            | <b>167</b> |
| Třetí závěs pro bezfalc. dveře   | 730            | <b>883</b> |
| dvoukřídle dveře                 | cena křídla 2x |            |

## Možnosti bez příplatku:

Sklo:



decormat

decormat grafit

decormat bronz

## Možnosti za příplatek:

Hrany: Bezfalcová hrana

Hrany: Hrana Top

 Hmotnost dveří: 36 kg

## Dekory:



\* Pouze u dveří s výškou 2043mm.

\*\*\* dekory jen ve vodorovném provedení

falcové i bezfalcové\*



**SOLTE**

SOLTE 1

 bez DPH **4 129**    s DPH **4 996**  
 3 780    4 574

V standardním provedení sklo decormat, decormat bronz, decormat grafit, čiré.

 bez DPH **4 129**    s DPH **4 996**  
 3 780    4 574

 bez DPH **4 129**    s DPH **4 996**  
 3 780    4 574

## Příplatky:

|                                  | s DPH          | bez DPH    |
|----------------------------------|----------------|------------|
| Ventilační objímka kovová 1ks    | 284            | <b>344</b> |
| Ventilační objímka plastová 1ks  | 32             | <b>39</b>  |
| křídlo bezfalcové                | 446            | <b>540</b> |
| Křídlo 90, 100cm                 | 146            | <b>177</b> |
| ventilační výřez                 | 162            | <b>196</b> |
| Krycí lišta pro dvoukřídle dveře | 138            | <b>167</b> |
| Třetí závěs pro bezfalc. dveře   | 730            | <b>883</b> |
| dvoukřídle dveře                 | cena křídla 2x |            |

## Možnosti bez příplatku:

Hrany: Hrana Top

## Možnosti za příplatek:

Hrany: Bezfalcová hrana

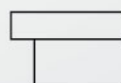

Sklo:



decormat

decormat grafit

decormat bronz

## Dekory:

 Hmotnost dveří: 36 kg

\* Pouze u dveří s výškou 2043mm.

\*\*\* dekory jen ve vodorovném provedení



falcové i bezfalcové\*

**TIXA**

V standardním provedení sklo decormat, decormat bronz, decormat grafit, čiré.



TIXA

|         |       |
|---------|-------|
| bez DPH | s DPH |
| 5 419   | 6 557 |



|         |       |         |       |         |       |         |       |         |       |
|---------|-------|---------|-------|---------|-------|---------|-------|---------|-------|
| TIXA 1  |       | TIXA 2  |       | TIXA 3  |       | TIXA 4  |       | TIXA 5  |       |
| bez DPH | s DPH | bez DPH | s DPH | bez DPH | s DPH | bez DPH | s DPH | bez DPH | s DPH |
| 5 419   | 6 557 | 5 419   | 6 557 | 5 419   | 6 557 | 5 419   | 6 557 | 5 419   | 6 557 |

Dekory:



| Příplatky:                       | s DPH          | bez DPH |
|----------------------------------|----------------|---------|
| Ventilační objímka kovová 1ks    | 284            | 344     |
| křídlo bezfalcové                | 446            | 540     |
| Křídlo 90, 100cm                 | 146            | 177     |
| ventilační výřez                 | 162            | 196     |
| Krycí lišta pro dvoukřídle dveře | 138            | 167     |
| dvoukřídle dveře                 | cena křídla 2x |         |

Možnosti za příplatek:

Hrany: Bezfalcová hrana

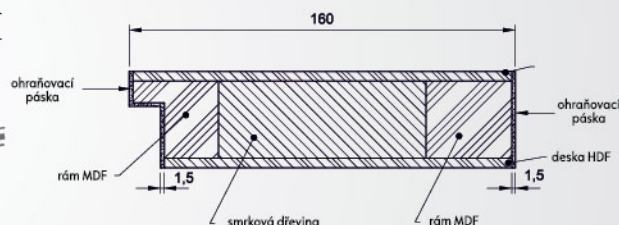

Možnosti bez příplatku:

Hrany: Hrana Top



Sklo:



decormat



decormat grafit



decormat bronz

\* Pouze u dveří s výškou 2043mm.

falcové i bezfalcové\*

**TIZANO**

V standardním provedení sklo decormat, decormat bronz, decormat grafit, čiré.



TIZANO 1

|         |       |
|---------|-------|
| bez DPH | s DPH |
| 5 070   | 6 135 |

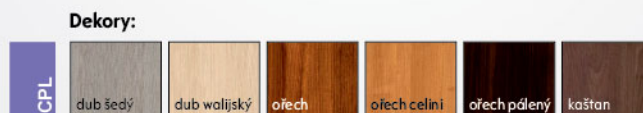

| Příplatky:                       | s DPH          | bez DPH |
|----------------------------------|----------------|---------|
| Ventilační objímka kovová 1ks    | 284            | 344     |
| křídlo bezfalcové                | 446            | 540     |
| Křídlo 90, 100cm                 | 146            | 177     |
| ventilační výřez                 | 162            | 196     |
| Krycí lišta pro dvoukřídle dveře | 138            | 167     |
| dvoukřídle dveře                 | cena křídla 2x |         |

Možnosti bez příplatku:

Hrany: Hrana Top



Sklo:



decormat



decormat bronz

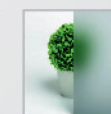

decormat grafit



|          |       |          |       |          |       |          |       |          |       |
|----------|-------|----------|-------|----------|-------|----------|-------|----------|-------|
| TIZANO 2 |       | TIZANO 3 |       | TIZANO 4 |       | TIZANO 5 |       | TIZANO 6 |       |
| bez DPH  | s DPH | bez DPH  | s DPH | bez DPH  | s DPH | bez DPH  | s DPH | bez DPH  | s DPH |
| 5 070    | 6 135 | 5 070    | 6 135 | 5 070    | 6 135 | 5 070    | 6 135 | 5 070    | 6 135 |

Možnosti za příplatek:

Hrany: Bezfalcová hrana

**Hmotnost dveří: 36 kg**

\* Pouze u dveří s výškou 2043mm.

falcové i bezfalcové\*

**GALERIA natura**

GALERIA 02



|         |       |
|---------|-------|
| bez DPH | s DPH |
| 5 427   | 6 567 |

GALERIA 10



|         |       |
|---------|-------|
| bez DPH | s DPH |
| 5 427   | 6 567 |

GALERIA 20



|         |       |
|---------|-------|
| bez DPH | s DPH |
| 5 427   | 6 567 |

GALERIA 50



|         |       |
|---------|-------|
| bez DPH | s DPH |
| 5 427   | 6 567 |

GALERIA 11



|         |       |
|---------|-------|
| bez DPH | s DPH |
| 6 619   | 8 009 |

GALERIA 12



|         |       |
|---------|-------|
| bez DPH | s DPH |
| 6 619   | 8 009 |

GALERIA 21



|         |       |
|---------|-------|
| bez DPH | s DPH |
| 6 619   | 8 009 |

GALERIA 22



|         |       |
|---------|-------|
| bez DPH | s DPH |
| 6 619   | 8 009 |

GALERIA 23



|         |       |
|---------|-------|
| bez DPH | s DPH |
| 6 619   | 8 009 |

GALERIA 51



|         |       |
|---------|-------|
| bez DPH | s DPH |
| 6 619   | 8 009 |



DTD deska s otvory

## Možnosti bez příplatku:



V standardním provedení skla.

## Příplatky:

|                                       | bez DPH        | s DPH |
|---------------------------------------|----------------|-------|
| Křídlo 90, 100cm                      | 325            | 393   |
| ventilační výřez                      | 162            | 196   |
| mřížka plastová                       | 162            | 196   |
| mřížka hliníková                      | 730            | 883   |
| Lišta pro dvoukřídle bezfaltové dveře | 251            | 304   |
| křídlo bezfaltové                     | 446            | 540   |
| třetí pant pro bezfalt. dveře         | 730            | 883   |
| dvoukřídle dveře                      | cena křídla 2x |       |

U výrobků GALERIA natura 30 a 40 je možnost modifikace dekorů. Pasivní křídlo GALERIA natura 20, 21, 22, 23 vyrábíme bez vodorovných pásků, s jednotnými vlákny dřeva.

Specifickou vlastností přírodní dýhy je možnost výskytu barevných rozdílů. Tyto rozdíly nemohou být důvodem k reklamaci.

## Dekory:

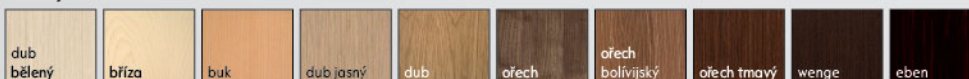



falcové i bezfalcové\*

**DOVA natura**

Specifickou vlastností přírodní dýhy je možnost výskytu barevných rozdílů. Tyto rozdíly nemohou být důvodem k reklamaci.



bez DPH s DPH  
6 831 8 265



bez DPH s DPH  
6 831 8 265



bez DPH s DPH  
6 831 8 265



bez DPH s DPH  
6 831 8 265

**Příplatky:**

|   | bez DPH        | s DPH |
|---|----------------|-------|
| Ventilační objímka kovová                   | 284            | 344   |
| Třetí pant pro bezfalc. dveře               | 730            | 883   |
| Křídlo bezfalcové                           | 446            | 540   |
| Křídlo 90, 100cm                            | 325            | 393   |
| ventilační výřez                            | 162            | 196   |
| Krycí lišta pro dvoukřídle bezfalcové dveře | 251            | 304   |
| dvoukřídle dveře                            | cena křídla 2x |       |

**Možnosti za příplatek:**

Hrany: Bezfalcová hrana

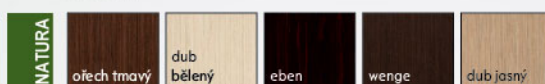
**Dekory:****Možnosti bez příplatku:**

Hrany:

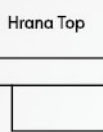

Hrana Top

Sklo:



decormat



decormat bronz



decormat grafit

V standardním provedení sklo decormat, decormat bronz, decormat grafit, čiré.

**Hmotnost dveří: 36 kg**

\* Pouze u dveří s výškou 2043mm.

falcové i bezfalcové\*

**DUERO Natura alu**

DUERO Natura alu 10



bez DPH s DPH  
6 344 7 676

**Příplatky:**

|                                  | bez DPH        | s DPH |
|----------------------------------|----------------|-------|
| Křídlo 90, 100cm                 | 325            | 393   |
| Ventilační výřez                 | 162            | 196   |
| Křídlo bezfalcové                | 446            | 540   |
| Třetí pant pro bezfalc. dveře    | 730            | 833   |
| Krycí lišta pro dvoukřídle dveře | 251            | 304   |
| Dvoukřídle dveře                 | cena křídla 2x |       |

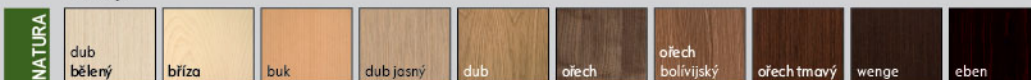
**Dekory:**

DUERO Natura alu 20



bez DPH s DPH  
6 344 7 676

DUERO Natura alu 30



bez DPH s DPH  
6 344 7 676

DUERO Natura alu 40



bez DPH s DPH  
6 344 7 676

DUERO Natura alu 50



bez DPH s DPH  
6 344 7 676

DUERO Natura alu 60

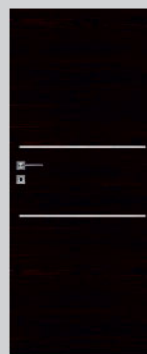

bez DPH s DPH  
6 344 7 676

DUERO Natura alu 70

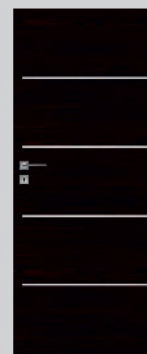

bez DPH s DPH  
6 344 7 676

DUERO Natura alu 80

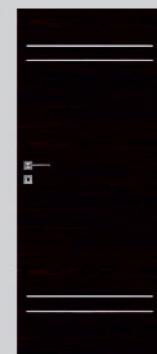

bez DPH s DPH  
6 344 7 676

**Možnosti bez příplatku:**

Hrany: Hrana Top



Bezfalcová hrana (u posuvných dveřích)



**Hmotnost dveří: 36 kg**



DTD deska s otvory

\* Pouze u dveří s výškou 2043mm.

## Dveře stříkané

falcové i bezfalcové\*



BERGE

NOVINKA

V standardním provedení  
sklo, kůra bílá, žaluzie, činčila

Bezfalcové dveře jen s hranou Top

BERGE 1

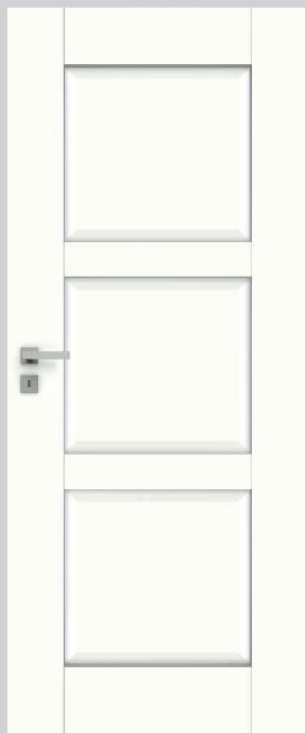
 bez DPH    s DPH  
 5 995    7 254

BERGE 2

 bez DPH    s DPH  
 5 995    7 254

BERGE 3

 bez DPH    s DPH  
 5 995    7 254

BERGE 4

 bez DPH    s DPH  
 5 995    7 254

BERGE 5

 bez DPH    s DPH  
 5 995    7 254

BERGE 2

 bez DPH    s DPH  
 5 995    7 254

## Příplatky:

|   | s DPH          | bez DPH |
|---|----------------|---------|
| Ventilační objímka kovová 1ks               | 284            | 344     |
| Ventilační objímka plastová 1ks             | 32             | 39      |
| Křídlo bezfalcové                           | 446            | 540     |
| Křídlo 90, 100cm                            | 325            | 393     |
| Ventilační výřez                            | 162            | 196     |
| Krycí lišta pro dvoukřídle bezfalcové dveře | 227            | 275     |
| Třetí pant pro bezfalc. dveře               | 730            | 883     |
| Dvoukřídle dveře                            | cena křídla 2x |         |

## Dekory:

| STŘÍKANÉ | bílý lak „vodní“ UV<br>RAL=9003 | slonová kost<br>RAL=9001 | latte<br>FLUGGER 4362 | šedá<br>RAL=7035 |
|----------|---------------------------------|--------------------------|-----------------------|------------------|
|----------|---------------------------------|--------------------------|-----------------------|------------------|

## Možnosti bez příplatku:

Hrany: Hrana Karnies

Sklo:



decormat

falcové i bezfalcové\*



FARGO

NOVINKA

FARGO 10

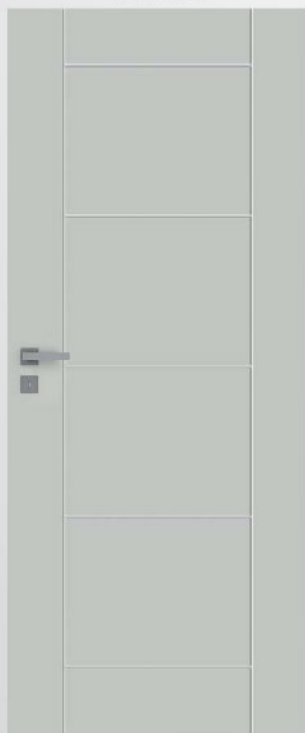
 bez DPH    s DPH  
 3 999    4 839

FARGO 20

 bez DPH    s DPH  
 3 999    4 839

FARGO 30

 bez DPH    s DPH  
 3 999    4 839

FARGO 40

 bez DPH    s DPH  
 3 999    4 839

Bezfalcové dveře jen s hranou Top

V standardním provedení  
sklo, kůra bílá, žaluzie, činčila

## Příplatky:

|   | bez DPH        | s DPH |
|---|----------------|-------|
| Křídlo 90, 100cm                            | 243            | 294   |
| Výplň děrovaná dřevotříska - DTD            | 730            | 883   |
| ventilační výřez                            | 162            | 196   |
| křídlo bezfalcové                           | 446            | 540   |
| Krycí lišta pro dvoukřídle bezfalcové dveře | 227            | 275   |
| mřížka plastová                             | 162            | 196   |
| mřížka hliníková                            | 730            | 883   |
| Dvoukřídle dveře                            | cena křídla 2x |       |

## Dekory:

| STŘÍKANÉ | bílý lak „vodní“ UV<br>RAL=9003 | slonová kost<br>RAL=9001 | latte<br>FLUGGER 4362 | šedá<br>RAL=7035 |
|----------|---------------------------------|--------------------------|-----------------------|------------------|
|----------|---------------------------------|--------------------------|-----------------------|------------------|

## Možnosti bez příplatku:

Hrany: Hrana Karnies

Sklo:

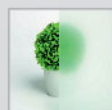

decormat

\* Pouze u dveří s výškou 2043mm.



falcové  
DUO

V standardním provedení sklo decormat.

Nelze vyrobit jako posuvné.



DUO 10

bez DPH s DPH  
1 850 2 238

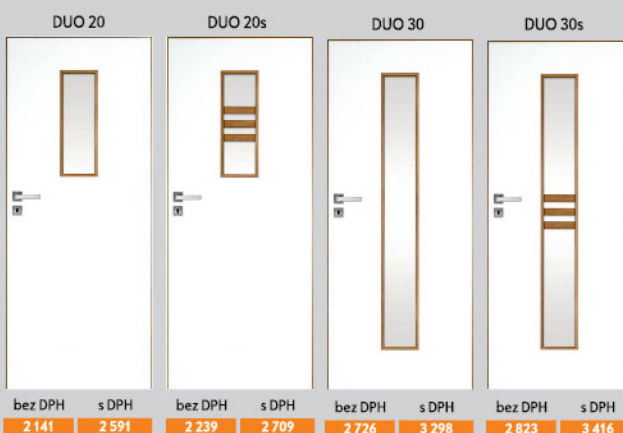

| bez DPH | s DPH | bez DPH | s DPH | bez DPH | s DPH | bez DPH | s DPH |
|---------|-------|---------|-------|---------|-------|---------|-------|
| 2 141   | 2 591 | 2 239   | 2 709 | 2 726   | 3 298 | 2 823   | 3 416 |

Možnosti bez příplatku:

Hrany:



Hrana Karnies

Sklo:



decormat

Příplatky:

|                             | bez DPH | s DPH |
|-----------------------------|---------|-------|
| Výplň dřevovaná dřevotříská | 730     | 883   |
| Křídlo 90, 100cm            | 202     | 245   |
| Ventilační výřez            | 162     | 196   |
| Mřížka plastová             | 162     | 196   |

Dekory:



STRÍKANÉ

bílý akryl

Dekory rámečku:

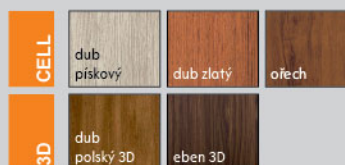

CELL

dub pískový

dub zlatý

ořech

3D

dub polský 3D

eben 3D

falcové i bezfalcové\*



V standardním provedení sklo decormat, decormat bronz, decormat grafit, čiré

Dekory:



STRÍKANÉ

Ex

bílý lak „vodní“ UV

RAL=9003

slonová kost

RAL=9001

latte

FLUGGER 4362

šedá

RAL=7035

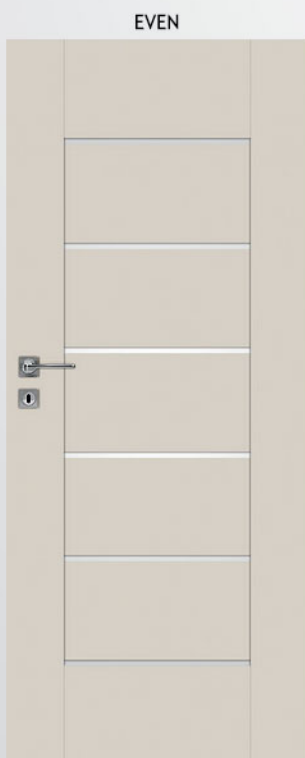

EVEN

bez DPH s DPH  
5 679 6 871

Příplatky:

|   | s DPH          | bez DPH |
|---|----------------|---------|
| Ventilační objímka kovová 1ks               | 284            | 344     |
| Ventilační objímka plastová 1ks             | 32             | 39      |
| Křídlo bezfalcové                           | 446            | 540     |
| Křídlo 90, 100cm                            | 325            | 393     |
| Ventilační výřez                            | 162            | 196     |
| Krycí lišta pro dvoukřídle bezfalcové dveře | 227            | 275     |
| Třetí pant pro bezfalc. dveře               | 730            | 883     |
| Dvoukřídle dveře                            | cena křídla 2x |         |

Možnosti bez příplatku:

Skla:



decormat

decormat grafit



decormat bronz

Hrany:

Hrana Top



Možnosti za příplatek:

Hrany: Bezfalcová hrana

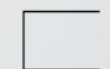

| bez DPH | s DPH | bez DPH | s DPH | bez DPH | s DPH | bez DPH | s DPH | bez DPH | s DPH | bez DPH | s DPH |
|---------|-------|---------|-------|---------|-------|---------|-------|---------|-------|---------|-------|
| 5 679   | 6 871 | 5 679   | 6 871 | 5 679   | 6 871 | 5 679   | 6 871 | 5 679   | 6 871 | 5 679   | 6 871 |

2 skla, 4 kazetky v barvě dveří

všechny kazetky v barvě dveří

\* Pouze u dveří s výškou 2043mm.

Ex - Expres rychlé dodání

falcové i bezfalcové\*

V standardním provedení  
sklo kůra bílá, čínčila, žaluzie

BINITO 10

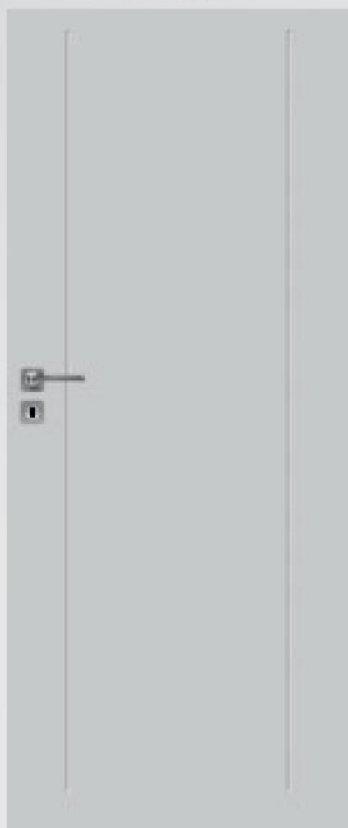

|         |       |
|---------|-------|
| bez DPH | s DPH |
| 3 999   | 4 839 |

BINITO 20



|         |       |
|---------|-------|
| bez DPH | s DPH |
| 3 999   | 4 839 |

BINITO 30



|         |       |
|---------|-------|
| bez DPH | s DPH |
| 3 999   | 4 839 |

BINITO 50



|         |       |
|---------|-------|
| bez DPH | s DPH |
| 3 999   | 4 839 |

BINITO 60



|         |       |
|---------|-------|
| bez DPH | s DPH |
| 3 999   | 4 839 |

BINITO 70



|         |       |
|---------|-------|
| bez DPH | s DPH |
| 3 999   | 4 839 |

BINITO 80



|         |       |
|---------|-------|
| bez DPH | s DPH |
| 3 999   | 4 839 |

BINITO 90



|         |       |
|---------|-------|
| bez DPH | s DPH |
| 3 999   | 4 839 |

BINITO 11



|         |       |
|---------|-------|
| bez DPH | s DPH |
| 5 070   | 6 135 |

BINITO 21



|         |       |
|---------|-------|
| bez DPH | s DPH |
| 5 070   | 6 135 |

BINITO 23



|         |       |
|---------|-------|
| bez DPH | s DPH |
| 5 070   | 6 135 |

BINITO 24



|         |       |
|---------|-------|
| bez DPH | s DPH |
| 5 070   | 6 135 |

BINITO 100



|         |       |
|---------|-------|
| bez DPH | s DPH |
| 5 070   | 6 135 |

BINITO 110



|         |       |
|---------|-------|
| bez DPH | s DPH |
| 5 070   | 6 135 |

## Možnosti bez příplatku:

Sklo:



žaluzie



čínčila



kůra bílá

Hrany: Hrana Top

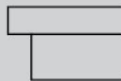

## Možnosti za příplatek:

Sklo:



decormat



decormat grafit



decormat bronz

Hrany: Bezfalcová hrana



## Příplatky:

bez DPH s DPH

Sklo decormat, decormat bronz,  
decormat grafit

|   | bez DPH        | s DPH |
|---|----------------|-------|
| BINITO 11, 23                               | 81             | 98    |
| BINITO 21                                   | 162            | 196   |
| BINITO 24                                   | 325            | 393   |
| Výplň děrovaná dřevotřísková - DTD          | 730            | 883   |
| křídlo bezfalcové                           | 446            | 540   |
| Třetí pant pro bezfalc. dveře               | 730            | 883   |
| Křídlo 90, 100cm                            | 243            | 294   |
| ventilační výřez                            | 162            | 196   |
| mřížka plastová                             | 162            | 196   |
| mřížka hliníková                            | 730            | 883   |
| Krycí lišta pro dvoukřídle bezfalcové dveře | 227            | 275   |
| Dvoukřídle dveře                            | cena křídla 2x |       |

## Dekory:

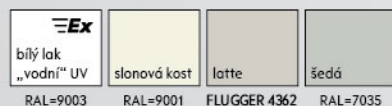

|          |          |              |          |
|----------|----------|--------------|----------|
| RAL=9003 | RAL=9001 | FLUGGER 4362 | RAL=7035 |
|----------|----------|--------------|----------|

Typ frézování pro kolekci  
BINITO

falcové i bezfalcové\*

**LEXA**

 V standardním provedení  
 sklo decormat, decormat bronz, decormat grafit, čiré.

LEXA A



| LEXA A1 |       | LEXA A2 |       | LEXA A3 |       | LEXA    |       |
|---------|-------|---------|-------|---------|-------|---------|-------|
| bez DPH | s DPH | bez DPH | s DPH | bez DPH | s DPH | bez DPH | s DPH |
| 5 995   | 7 254 | 5 995   | 7 254 | 5 995   | 7 254 | 5 995   | 7 254 |

## Příplatky:

|                                  | s DPH          | bez DPH |
|----------------------------------|----------------|---------|
| Ventilační objímka kovová 1ks    | 284            | 344     |
| Ventilační objímka plastová 1ks  | 32             | 39      |
| Křídlo bezfalcové                | 446            | 540     |
| Třetí pant pro bezfalc. dveře    | 730            | 833     |
| Křídlo 90, 100cm                 | 325            | 393     |
| Ventilační výřez                 | 162            | 196     |
| Krycí lišta pro dvoukřídle dveře | 227            | 275     |
| Dvoukřídle dveře                 | cena křídla 2x |         |



Typ frézování pro kolekci LEXA

## Dekory:

**Hmotnost dveří: 36 kg**

## Možnosti bez příplatku:

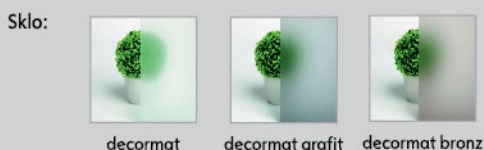

Hrany: Hrana Top



## Možnosti za příplatek:

Hrany: Bezfalcová hrana



\* Pouze u dveří s výškou 2043mm.

falcové i bezfalcové

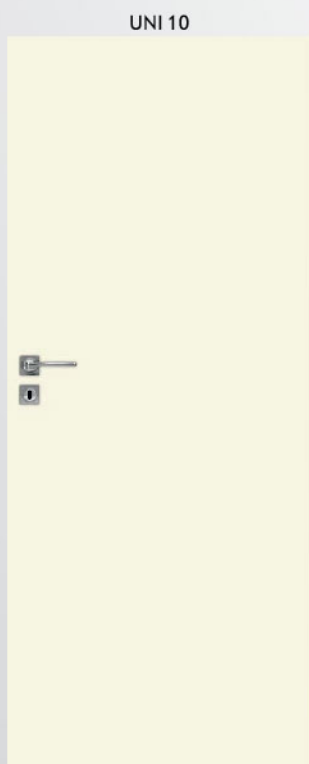
**UNI**

UNI 10

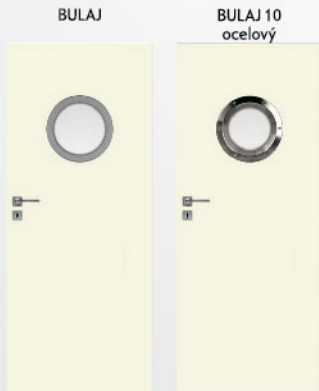

| BULAJ   |       | BULAJ 10 ocelový |       |
|---------|-------|------------------|-------|
| bez DPH | s DPH | bez DPH          | s DPH |
| 4 178   | 5 055 | 5 881            | 7 116 |

## Možnosti bez příplatku:



Hrany: Hrana Top

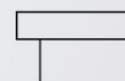

## Možnosti za příplatek:



Hrany: Bezfalcová hrana



V standardním provedení sklo kůra bílá, žaluzie, činčila

## Dekory:



## Příplatky:

|  | bez DPH        | s DPH |
|--|----------------|-------|
| Sklo decormat, decormat bronz, decormat grafit | 162            | 196   |
| BULAJ 10 ocelový                               | 2490           | 3013  |
| Výplň děrovaná dřevotřísková - DTD             | 730            | 883   |
| Křídlo bezfalcové                              | 446            | 540   |
| třetí pant pro bezfalc. dveře                  | 730            | 883   |
| Křídlo 90, 100cm                               | 243            | 294   |
| ventilační výřez                               | 162            | 196   |
| mřížka plastová                                | 162            | 196   |
| mřížka hliníková                               | 730            | 883   |
| Krycí lišta pro dvoukřídle bezfalcové dveře    | 227            | 275   |
| Dvoukřídle dveře                               | cena křídla 2x |       |

| bez DPH | s DPH |
|---------|-------|
| 3 002   | 3 632 |

**SARA ECO - dveře se skrytou zárubní**
**falcové i bezfalcové\***

**SARA ECO - dveře se skrytou zárubní**

**Systém se skládá z :**

- hliníková zárubeň, která se zabuduje do zdi nebo SDK přičky a po zapravení se stane "neviditelnou".
- falcové dveřní křídlo, které je možné dodat ve dvou provedeních:
  - s povrchovou úpravou DRE-CELL nebo 3D
  - křídlo připravené k tapetování či nátěru - buď podle vzorku dveří stříkaných nebo k vlastní finální úpravě (barva stěn).

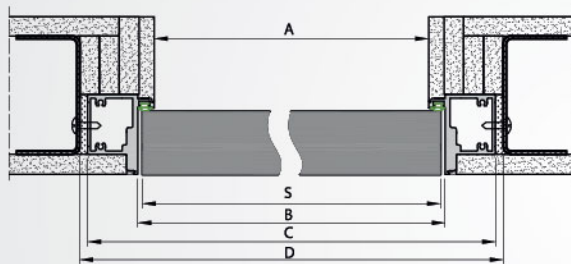
**POZOR: Minimální tloušťka stěny je 75 mm. Šířka křídel jen 70 - 90.**

|      | S   | A   | B   | C    | D    |
|------|-----|-----|-----|------|------|
| „70“ | 744 | 729 | 750 | 814  | 824  |
| „80“ | 844 | 829 | 850 | 914  | 924  |
| „90“ | 944 | 929 | 950 | 1014 | 1024 |

- S - šířka křídla
- A - světlá šířka průchodu
- B - šířka zárubně vnitřní
- C - šířka zárubně venkovní
- D - potřebná šířka stavebního otvoru

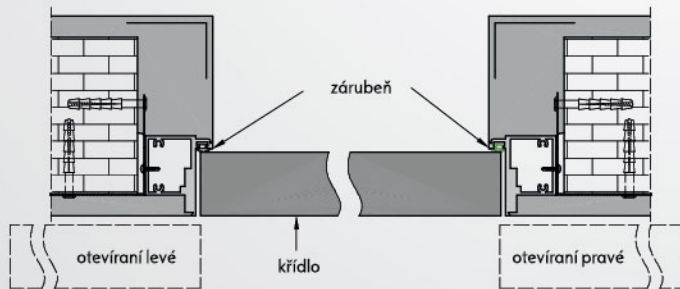
**Horizontální průřez dveří SARA ECO v sádkartonu**
**Dekory:**

|          |                     |               |                   |                 |                 |             |                |             |                |                 |     |           |          |
|----------|---------------------|---------------|-------------------|-----------------|-----------------|-------------|----------------|-------------|----------------|-----------------|-----|-----------|----------|
| CELL     | bílá (struktura)    | bílá matná *  | borovice bílá     | stříbrná        | jilm sibiřský   | dub pískový | dub bělený ryf | dub vintage | jasan          | buk             | oře | dub zlatý | calvados |
|          | ořech karamel       | dub zlatý ryf | ořech             | ořech tmavý ryf | dub šedý ryf*** | jilm tabák  | jilm antracit  | wenge tmavé | šedá struktura | černá struktura |     |           |          |
| 3D       | dub grand           | jilm 3D       | ořech americký 3D | eben 3D         | dub polský 3D   |             |                |             |                |                 |     |           |          |
| STŘÍKANÉ | bílý lak „vodní“ UV | slonová kost  | latte             | šedá            |                 |             |                |             |                |                 |     |           |          |
|          | RAL=9003            | RAL=9001      | FLUGGER 4362      | RAL=7035        |                 |             |                |             |                |                 |     |           |          |

Dveře Sara Eco se vyrábějí pouze v šířkách 70 - 90 cm a ve výšce 2043mm.

Dveře SARA ECO umožňují nové dimenze plánování interiéru, kdy se dveřní křídlo může sladit se stěnou a stát se tak téměř "neviditelným".

| příplatky:                  | bez DPH | s DPH |
|-----------------------------|---------|-------|
| ventilační výřez            | 162     | 196   |
| ventilační mřížka plastová  | 162     | 196   |
| ventilační mřížka hliníková | 730     | 883   |
| padací práh                 | 1 136   | 1 374 |

| dveře   |       | zárubeň |        |              |
|---------|-------|---------|--------|--------------|
| bez DPH | s DPH | bez DPH | s DPH  |              |
| 2 466   | 2 984 | 6 449   | 6 449  | - hliník     |
| 3 440   | 4 162 | 8 883   | 10 748 | - elax, bílá |

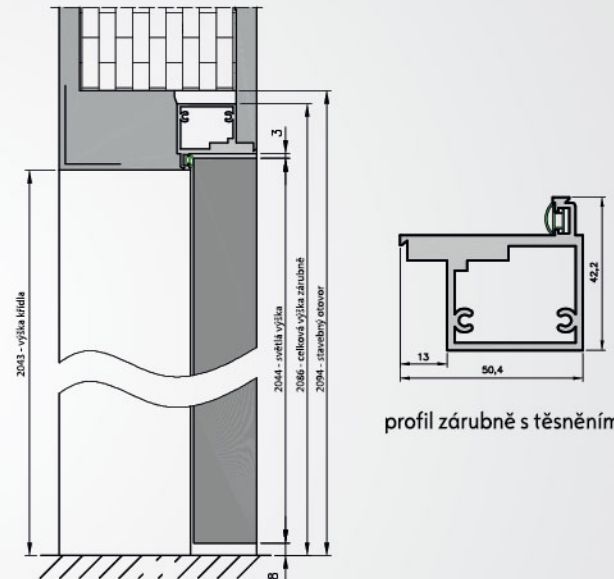
**Vertikální průřez dveří SARA ECO**

**profil zárubně s těsněním**

elox

bílá

hliník

\* Pouze u výšky křídla 2043 mm

# SKLÁDANÉ DVEŘE - FOLDE

Vyrábějí se pouze v šířce 80 - 100 a ve výšce 2043 mm.

Systém skládaných dveří je charakteristický tím, že při otevření se obě části křídla složí rovnoběžně vedle sebe.

Systém se skládá z:

- dveřní křídlo, které je ze dvou částí spojených 3 zapuštěnými panty
- obložkové zárubně pro skládací dveře

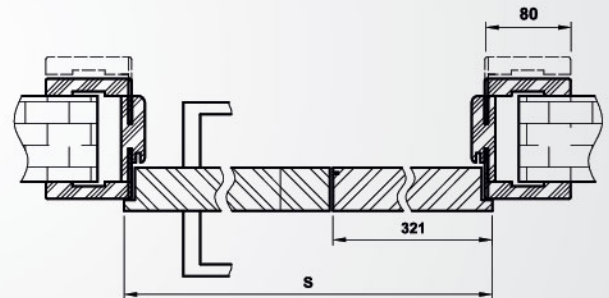
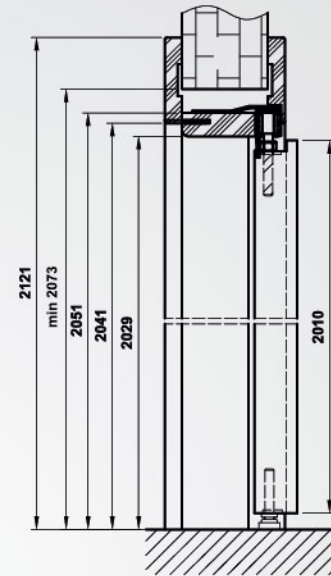
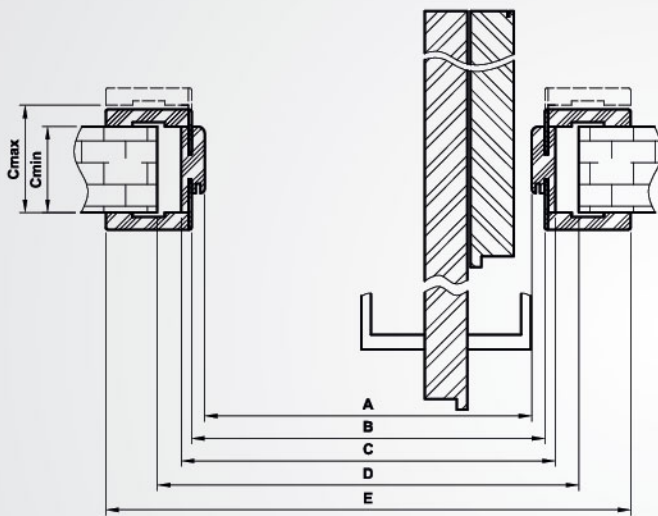

Pozor: při otevření dveří je světlá šířka průchodu o cca 10cm menší z důvodu umístění kliky.

D - šířka stavebního otvoru

|       | S    | A    | B    | C    | D    | E    |
|-------|------|------|------|------|------|------|
| „80“  | 844  | 806  | 830  | 850  | 880  | 990  |
| „90“  | 944  | 906  | 930  | 950  | 980  | 1090 |
| „100“ | 1044 | 1006 | 1030 | 1050 | 1080 | 1190 |

| příplatky:           | bez DPH | s DPH |
|----------------------|---------|-------|
| děrovaná dřevotříska | 730     | 883   |
| křídlo 90, 100cm     | 146     | 177   |

Ceny křidel

| bez DPH | s DPH |
|---------|-------|
| 3 886   | 4 702 |
| 4 137   | 5 006 |
| 3 967   | 4 800 |

ceny zárubní T80

| šířka stěny   | bez DPH | s DPH |
|---------------|---------|-------|
| C-min - C max |         |       |
| 95 - 115      | 2750    | 3327  |
| 120 - 140     | 2831    | 3426  |
| 140 - 160     | 2912    | 3524  |
| 160 - 180     | 2985    | 3612  |
| 180 - 200     | 3066    | 3710  |
| 200 - 220     | 1347    | 3808  |
| 220 - 240     | 3236    | 3916  |
| 240 - 260     | 3302    | 3995  |
| 260 - 280     | 3374    | 4083  |
| 280 - 300     | 3455    | 4181  |

Dekory:

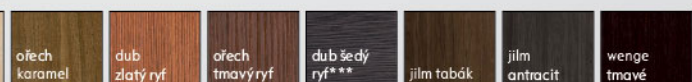
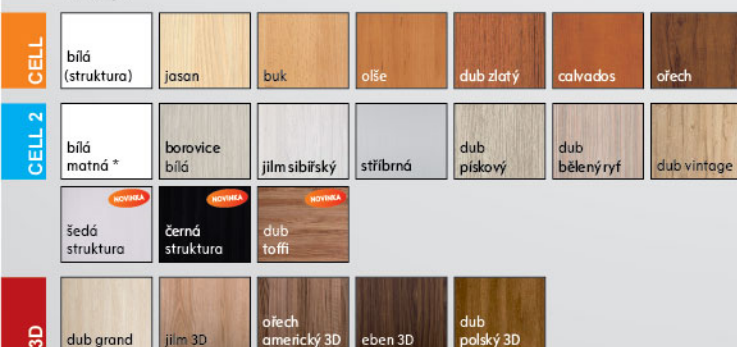

**Celoskleněné dveře GALLA**

Křídla jsou vyrobeny z tvrzeného skla v tloušťce 8mm.  
Šířka křídla je 60 - 90. Výška křídla otevíracího je 1968mm a posuvného je 1986mm.

|                         |                        |                         |                       |                         |                       |
|-------------------------|------------------------|-------------------------|-----------------------|-------------------------|-----------------------|
| GALLA 1                 | GALLA 2                | GALLA 3                 | GALLA 10              | GALLA 10                | GALLA 11              |
|                         |                        |                         |                       |                         |                       |
| decomat                 | sklo pískové pásy čiré | sklo pískové pásy čiré  | sklo čiré             | sklo decomat            | sklo čiré             |
| bez DPH<br><b>4 729</b> | s DPH<br><b>5 722</b>  | bez DPH<br><b>4 729</b> | s DPH<br><b>5 722</b> | bez DPH<br><b>4 729</b> | s DPH<br><b>5 722</b> |
| bez DPH<br><b>5 216</b> | s DPH<br><b>6 311</b>  | bez DPH<br><b>5 216</b> | s DPH<br><b>6 311</b> | bez DPH<br><b>5 216</b> | s DPH<br><b>6 311</b> |

|                         |                       |                         |                       |                         |                       |
|-------------------------|-----------------------|-------------------------|-----------------------|-------------------------|-----------------------|
| GALLA 11                | GALLA 12              | GALLA 13                | GOSSA 13              | GOSSA 15                | GRACCA 08             |
|                         |                       |                         |                       |                         |                       |
| sklo decomat            |                       |                         |                       |                         |                       |
| bez DPH<br><b>5 419</b> | s DPH<br><b>6 557</b> | bez DPH<br><b>5 419</b> | s DPH<br><b>6 557</b> | bez DPH<br><b>5 419</b> | s DPH<br><b>6 557</b> |
| bez DPH<br><b>5 987</b> | s DPH<br><b>7 244</b> | bez DPH<br><b>5 987</b> | s DPH<br><b>7 244</b> | bez DPH<br><b>5 987</b> | s DPH<br><b>7 244</b> |

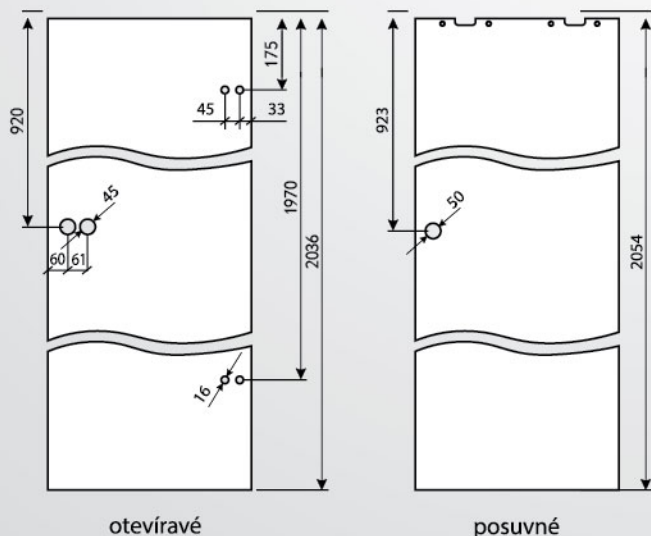

- šírky
- 60, 70, 80
  - 90

| šírka křídla | otevíracé | posuvné |
|--------------|-----------|---------|
| „60“         | 617       | 630     |
| „70“         | 717       | 730     |
| „80“         | 817       | 830     |
| „90“         | 917       | 930     |

**kování metalbud-nerez k skleněným dveřím**

cena zahrnuje kliku a dva panty.

|                              |                        |
|------------------------------|------------------------|
| <br>kliku bez otvoru na klíč | <br>kliku s WC zámkem  |
| bez DPH<br><b>2839</b>       | s DPH<br><b>3453</b>   |
| bez DPH<br><b>3350</b>       | s DPH<br><b>4054</b>   |
| <br>kliku s BB zámkem        | <br>kliku s FAB zámkem |
| bez DPH<br><b>2839</b>       | s DPH<br><b>3435</b>   |
| bez DPH<br><b>2839</b>       | s DPH<br><b>3435</b>   |
| <br>pant                     |                        |

| příplatky:  | s DPH | bez DPH |
|---|-------|---------|
| ventilační výřez pro dveře v šířce 80 a 90 pro dveře GALLA a GRACCA | 406   | 491     |
| ventilační výřez pro dveře v šířce 80 a 90 pro dveře GOSSA          | 608   | 734     |
| sklo decomat bronz, decomat grafit (pro Galla 1)                    | 731   | 884     |
| FAB zámek 21/26   | 519   | 628     |

**Cena posuvného systému**

pro celoskleněné dveře - 7666 Kč bez DPH / 9276 Kč s DPH

Příplatek k posuvnému systému: Úchyt oboustranný - 852 Kč bez DPH / 1031 Kč s DPH



## Boční světlíky / nadsvětlíky, jednoduchá zárubeň

Boční světlíky a nadsvětlíky jsou neotevíravé, prosklené výplně stavebních otvorů. Slouží jako doplnění vchodových dveří v kombinaci s jednoduchou zárubní.

Komplet se skládá z:

- 2 svislé a 2 vodorovné části
- set krycích a montážních lišt
- těsnění
- kotvicí materiál

cena za obvod  
světlika / 1bm

**766 Kč** s DPH  
cena bez DPH 633,-

### Výpočet obvodu

|                  | celk. výška | celk. šířka | obvod                      |
|------------------|-------------|-------------|----------------------------|
| světlík          | 2073 mm     | Z           | $2 \cdot 2073 + 2 \cdot Z$ |
| boční nadsvětlík | N           | Z           | $2 \cdot N + 2 \cdot Z$    |
| nadsvětlík       | N           | B           | $2 \cdot N + 2 \cdot B$    |

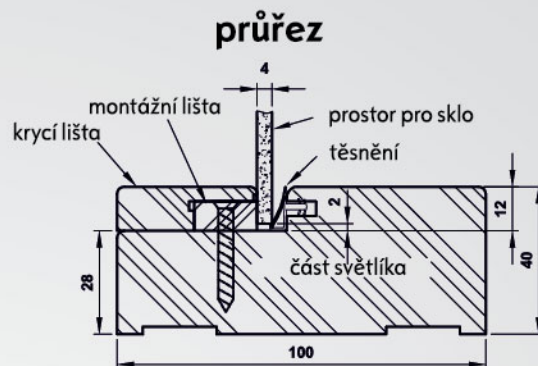

jednokřídlé dveře

|   | „60“ | „70“ | „80“ | „90“ | „100“ | „110“ |
|---|------|------|------|------|-------|-------|
| B | 688  | 788  | 888  | 988  | 1088  | 1188  |

Možné rozměry:

Varianty výšky nadsvětlíků

N = 300, 400, 500, 600, 700, 800 (v mm)

Upozornění: Výška bočních světlíků se odvíjí od výšky jednoduché zárubně. Z tohoto důvodu nedoporučujeme její zkracování.

Varianty šířky světlíků a nadsvětlíků

Z = 300, 400, 500, 600, 700, 800, 900, 1000 (v mm)

šířky nadsvětlíků "B" jsou určeny šířkou jednoduché zárubně podle tabulky

dvoukřídlé dveře

|   | „100d“ | „110d“ | „120“ | „130“ | „140“ | „150“ | „160“ | „170“ | „180“ | „190“ | „200“ |
|---|--------|--------|-------|-------|-------|-------|-------|-------|-------|-------|-------|
| B | 1123   | 1223   | 1323  | 1423  | 1523  | 1623  | 1723  | 1823  | 1923  | 2023  | 2123  |

## Boční světlíky / nadsvětlíky, nastavitelná zárubeň

Cena světlíku s nastavitelnou zárubní = cena nastavitelné zárubně s hranou TOP od 2532 Kč + cena skla od 1288 Kč - čiré sklo)

Možnosti kombinace:

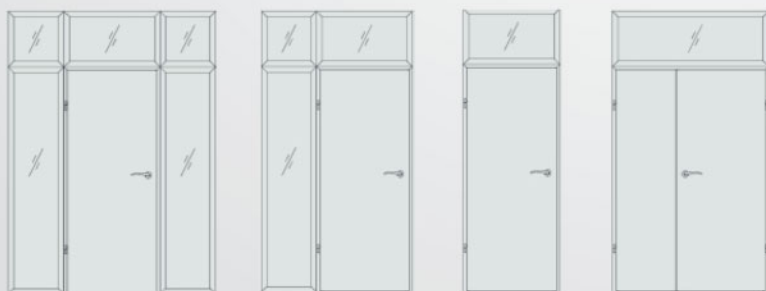



## ENTER/SOLID VNITŘNÍ VCHODOVÉ DVEŘE



### dveře ENTER:

- 2 zámky
- ocelové výstuhy
- výplň děrovaná dřevotříska

### dveře SOLID:

- vícebodový zámek (Horní a dolní zámek, trny proti vysazení)
- ocelové výstuhy
- výplň děrovaná dřevotříska

Dveře ENTER / SOLID se vyrábějí pouze v šířkách 80, 90, 100.

Dveře ENTER / SOLID jsou určeny k osazení do kovové zárubně nebo jednoduché zárubně SOLID.

Dveře ENTER je možné osadit do kovové zárubně, jednoduché zárubně ENTER nebo regulované zárubně ENTER.

Konstrukce: Rám křídla je vyroben z desky MDF zpevněný dvěma ocelovými plochými tyčemi.

Výplň: děrovaná dřevotříska.

Zvuková izolace: 32 dB



**Použití:** Dveře ENTER / SOLID se používají jako vnitřní vchodové dveře ve veřejných i bytových prostorách.

### Příplatky:

|                           | bez DPH | s DPH |
|---------------------------|---------|-------|
| kukátko                   | 106     | 128   |
| práh z nerez. oceli       | 560     | 677   |
| bez druhého zámku (ENTER) | -40     | -49   |
| padací práh               | 1 136   | 1 374 |
| kukátko s kamerou DDS1    | 2190    | 2650  |
| kukátko s kamerou DDS2    | 2969    | 3592  |



kukátko s kamerou DDS1



kukátko s kamerou DDS2



Klika AXA BETA  
1245,- bez DPH  
1507,- s DPH



nerezová ocel

ÚCHYT  
na vchodové dveře

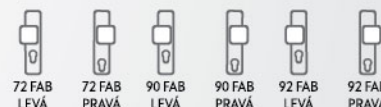

852,- s DPH (704,- bez DPH)



horní zámek  
(jen do dveří ENTER)



padací práh



kukátko



ocelový práh



\*\* U modelů ENTER / SOLID 21 až 23 jsou hliníkové pásy o šířce 8 mm

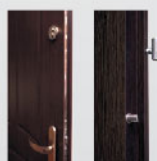

trny proti  
vysazení



děrovaná dřevotříska

|       | ENTER/SOLID 0 |       | ENTER/SOLID 1 |       | ENTER/SOLID 2 |       | ENTER/SOLID 3 |       | ENTER/SOLID 4 |       | ENTER/SOLID 5 |       | ENTER/SOLID 6 |       |
|-------|---------------|-------|---------------|-------|---------------|-------|---------------|-------|---------------|-------|---------------|-------|---------------|-------|
| ENTER | bez DPH       | s DPH | bez DPH       | s DPH | bez DPH       | s DPH | bez DPH       | s DPH | bez DPH       | s DPH | bez DPH       | s DPH | bez DPH       | s DPH |
|       | 3 374         | 4 083 | 4 324         | 5 232 | 4 324         | 5 232 | 4 324         | 5 232 | 4 324         | 5 232 | 4 324         | 5 232 | 4 324         | 5 232 |
|       | 3 804         | 4 603 | 4 721         | 5 713 | 4 721         | 5 713 | 4 721         | 5 713 | 4 721         | 5 713 | 4 721         | 5 713 | 4 721         | 5 713 |
| SOLID | 4 932         | 5 968 | 6 044         | 7 313 | 6 044         | 7 313 | 6 044         | 7 313 | 6 044         | 7 313 | 6 044         | 7 313 | 6 044         | 7 313 |
|       | 5 192         | 6 282 | 6 303         | 7 627 | 6 303         | 7 627 | 6 303         | 7 627 | 6 303         | 7 627 | 6 303         | 7 627 | 6 303         | 7 627 |
|       | 5 192         | 6 282 |               |       |               |       |               |       |               |       |               |       |               |       |

|       | ENTER/SOLID 17 |       | ENTER/SOLID 18 |       | ENTER/SOLID 19* |       | ENTER/SOLID 20* |       | ENTER/SOLID 21** |       | ENTER/SOLID 22** |       | ENTER/SOLID 23** |       |
|-------|----------------|-------|----------------|-------|-----------------|-------|-----------------|-------|------------------|-------|------------------|-------|------------------|-------|
| ENTER | bez DPH        | s DPH | bez DPH        | s DPH | bez DPH         | s DPH | bez DPH         | s DPH | bez DPH          | s DPH | bez DPH          | s DPH | bez DPH          | s DPH |
|       | 4 324          | 5 232 | 4 324          | 5 232 | 4 324           | 5 232 | 4 324           | 5 232 | 4040             | 4888  | 4040             | 4888  | 4040             | 4888  |
|       | 4 721          | 5 731 | 4 721          | 5 713 | 4 721           | 5 713 | 4 721           | 5 713 | 4462             | 5399  | 4462             | 5399  | 4462             | 5399  |
| SOLID | 6 044          | 7 313 | 6 044          | 7 313 | 6 044           | 7 313 | 6 044           | 7 313 | 5646             | 6832  | 5646             | 6832  | 5646             | 6832  |
|       | 6303           | 7627  | 6303           | 7627  | 6303            | 7627  | 6303            | 7627  | 5889             | 7126  | 5889             | 7126  | 5889             | 7126  |
|       |                |       |                |       |                 |       |                 |       | 5889             | 7126  | 5889             | 7126  | 5889             | 7126  |

## Dekory:

|        |                  |               |                   |                |               |               |                |                 |                 |            |               |             |                |                 |  |
|--------|------------------|---------------|-------------------|----------------|---------------|---------------|----------------|-----------------|-----------------|------------|---------------|-------------|----------------|-----------------|--|
| CELL   | bílá (struktura) | jasan         | buk               | olše           | dub zlatý     | calvados      | ořech          |                 |                 |            |               |             |                |                 |  |
| CELL 3 | borovice bílá    | jilm sibiřský | dub pískový       | dub bělený ryf | dub vintage   | ořech karamel | dub zlatý ryf  | ořech tmavý ryf | dub šedý ryf*** | jilm tabák | jilm antracit | wenge tmavé | šedá struktura | černá struktura |  |
| CPL    | kaštan           | akát          | dub medový        | bílá CPL       | světle šedá   | tmavě šedá    | bílá šlechtěná | dub šedý        | dub walijský    | ořech      | ořech celini  | beton       | ořech pálený   | beton 2         |  |
| 3D     | dub grand        | jilm 3D       | ořech americký 3D | eben 3D        | dub polský 3D |               |                |                 |                 |            |               |             |                |                 |  |
| CELL 2 | bílá matná *     | stříbrná      |                   |                |               |               |                |                 |                 |            |               |             |                |                 |  |

- Expres rychlé dodání (bez horního zámku)

\*\* Dekor je v kombinaci vodorovných a svislých pruhů \*\* hliníkové pásky v tloušťce 8mm

## Jednoduchá ocelová zárubeň - vhodná pro dveře SOLID a ENTER

Jednoduchá ocelová zárubeň je vyrobena z nízkouhlíkového plechu o tloušťce 1,5 mm. Je opracovaná práškovým nátěrem. Vnitřní i vnější zárubeň jsou opracované ochranným lakem. Na jedné straně zárubně jsou 4 otvory pro západky a čepy vstupních dveří a protilehlá strana má 3 pouzdra pro panty a trny proti vysazení. Zárubeň je určena pro montáž na hotové podlaze. Zárubeň je vhodná ke dveřím Enter a Solid.

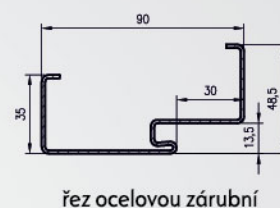
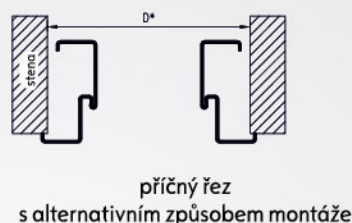
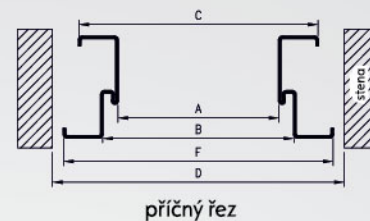
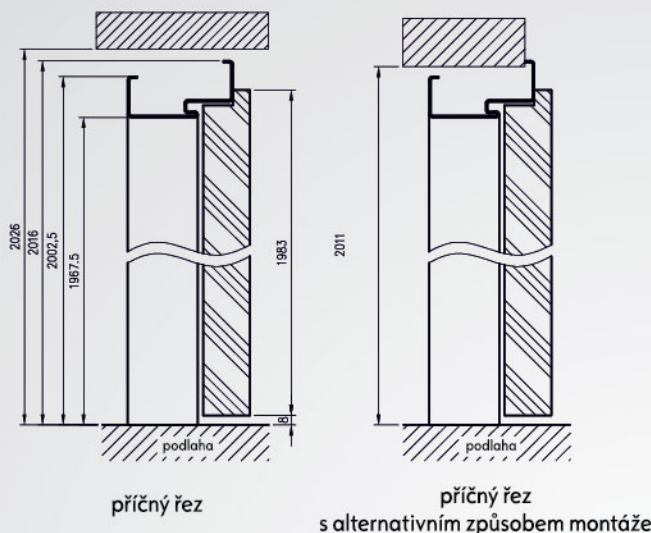

Cena zárubně: 2426 Kč bez DPH / 2935 Kč s DPH

|       | A    | B    | C    | D    | D*   | F    |
|-------|------|------|------|------|------|------|
| „80“  | 800  | 827  | 870  | 917  | 887  | 897  |
| „90“  | 900  | 927  | 970  | 1017 | 987  | 997  |
| „100“ | 1000 | 1027 | 1070 | 1117 | 1087 | 1097 |

## Regulovaná ocelová zárubeň

- vhodná pro dveře SOLID a ENTER

Jednoduchá ocelová zárubeň je vyrobena z nízkouhlíkového plechu o tloušťce 1,5 mm. Je opracovaná práškovým nátěrem. Vnitřní i vnější zárubeň jsou opracované ochranným lakem. Na jedné straně zárubně jsou 4 otvory pro západky a čepy vstupních dveří a protilehlá strana má 3 pouzdra pro panty a trny proti vysazení. Spojky a nadpraží jsou k sobě svařeny. Zárubeň je vhodná k dveřím Enter a Solid.

Dekory (platné pro oba druhy zárubní):

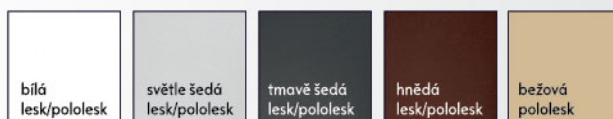

dekory je možné vyrobit v lesklém i matném provedení

|       | A    | B    | C    | D    |
|-------|------|------|------|------|
| „80“  | 800  | 827  | 919  | 890  |
| „90“  | 900  | 927  | 1019 | 990  |
| „100“ | 1000 | 1027 | 1119 | 1090 |

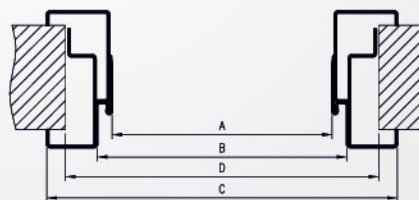

příčný řez s montážní kotvou

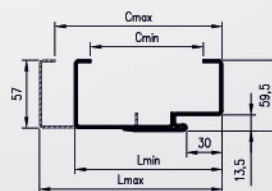

řez ocelovou zárubní s krycí obložkou T57

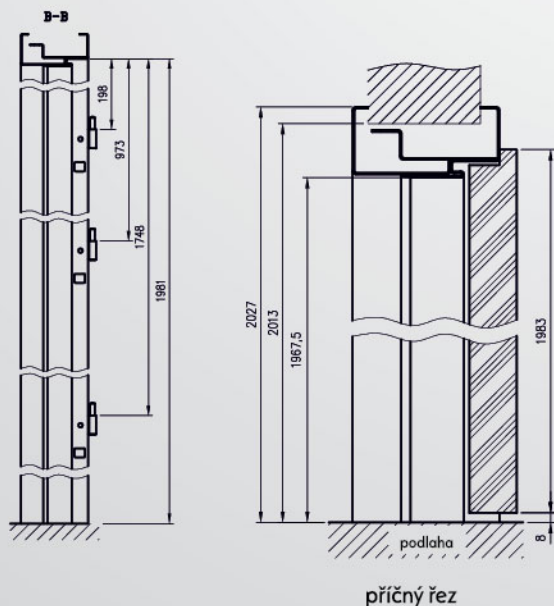

příčný řez

| tloušťka stěny |       | šířka zárubně |       | šířka dveří 80, 90 |       | šířka dveří 100 |       |
|----------------|-------|---------------|-------|--------------------|-------|-----------------|-------|
| C min          | C max | L min         | L max | bez DPH            | s DPH | bez DPH         | s DPH |
| 95             | 125   | 124           | 154   | 3731               | 4515  | 4250            | 5143  |
| 125            | 155   | 154           | 184   | 3959               | 4790  | 4469            | 5408  |
| 155            | 185   | 184           | 214   | 4169               | 5045  | 4688            | 5673  |
| 185            | 215   | 214           | 244   | 4599               | 5565  | 5119            | 6194  |
| 215            | 245   | 244           | 274   | 4818               | 5830  | 5330            | 6449  |
| 245            | 275   | 274           | 304   | 5030               | 6086  | 5549            | 6714  |
| 275            | 305   | 304           | 334   | 5249               | 6351  | 5760            | 6969  |

# Jednoduchá zárubeň

## Konstrukce

Zárubeň je vyrobena z desky MDF a pokrytá v celku dekorační fólií DRE CELL, FINISH, fólie 3D, laminát CPL, přírodní dýhou NATURA.

## Obsah kompletu

Hlavní nosník (vodorovný prvek a dvě svislé), těsnění, sestava pantů, komplet prvků určených k montáži zárubně.

Zárubeň ENTER má úchyt na druhý zámek západkový-zásuvný nebo o závoru.

Zárubeň SOLID má úchyt na zámek lištový a závoru proti vysazení.

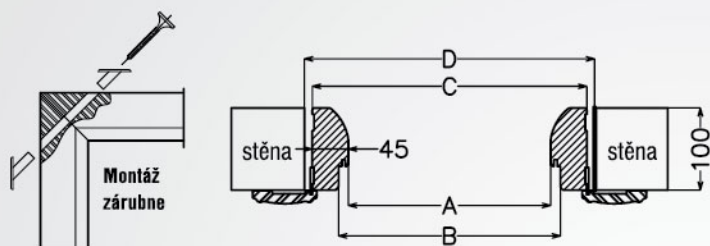
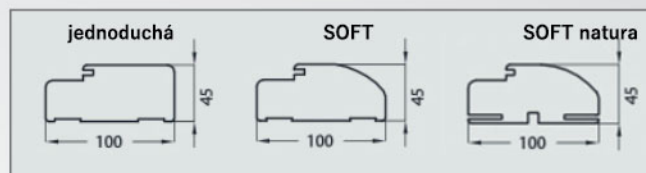

do jednokřídlých dveří

|     | A    | B    | C    | D    |
|-----|------|------|------|------|
| 60  | 600  | 624  | 690  | 712  |
| 70  | 700  | 724  | 790  | 812  |
| 80  | 800  | 824  | 890  | 912  |
| 90  | 900  | 924  | 990  | 1012 |
| 100 | 1000 | 1024 | 1090 | 1112 |

do dvoukřídlých dveří

|     | A    | B    | C    | D    |
|-----|------|------|------|------|
| 120 | 1235 | 1259 | 1325 | 1347 |
| 130 | 1335 | 1359 | 1425 | 1447 |
| 140 | 1435 | 1459 | 1525 | 1547 |
| 150 | 1535 | 1559 | 1625 | 1647 |
| 160 | 1635 | 1659 | 1725 | 1747 |
| 170 | 1735 | 1759 | 1825 | 1847 |
| 180 | 1835 | 1859 | 1925 | 1947 |
| 190 | 1935 | 1959 | 2025 | 2047 |
| 200 | 2035 | 2059 | 2125 | 2147 |

rozměr ( mm ) je v souladu s CZ normou

## Ceny jednoduchých zárubní



| Model                   | bez DPH | s DPH |
|-------------------------|---------|-------|
| jednoduchá zárubeň      | 1031    | 1246  |
| jednoduchá zárubeň SOFT | 1152    | 1394  |
| jednoduchá zárubeň      | 1152    | 1394  |
| jednoduchá zárubeň SOFT | 1257    | 1521  |
| jednoduchá zárubeň      | 1322    | 1600  |
| jednoduchá zárubeň SOFT | 1444    | 1747  |
| SOFT natura             | 2150    | 2601  |

## Verze za příplatek

| Model            | bez DPH | s DPH |
|------------------|---------|-------|
| zárubeň ENTER    | 162     | 196   |
| zárubeň SOLID    | 325     | 393   |
| dvoukřídlé dveře |         | + 30% |

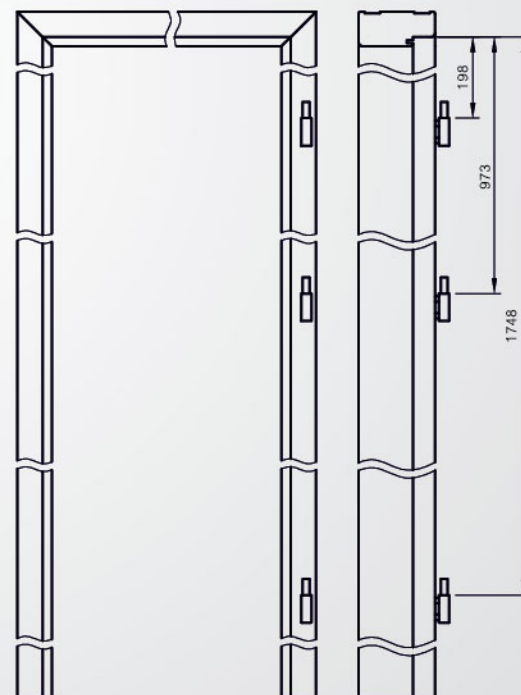
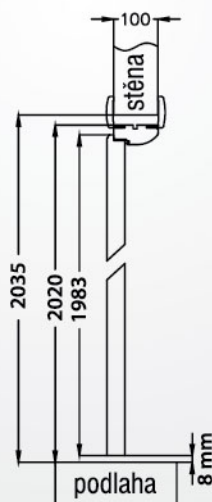

# Krycí lišty do jednoduché zárubně SOFT

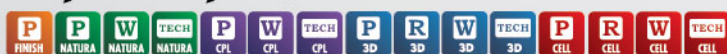

Obsah kompletu (na jednu stranu dveří): vodorovná lišta a dvě svislé, plastový závěs, hmoždinky a upínací svorky.

|                  | bez DPH | s DPH |
|------------------|---------|-------|
| STANDARD         | 365     | 442   |
| SOFT             | 430     | 520   |
| SOFT natura      | 706     | 854   |
| STYL             | 430     | 520   |
| TOP              | 462     | 559   |
| dvoukřídlé dveře |         | +30%  |

\* Používá se při jednoduché zárubni a protipožárních dveřích

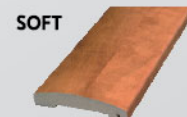
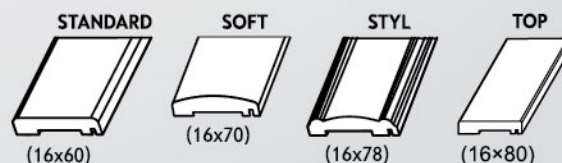

## rozšíření STANDARD

Dekory v rozšířeních se vyrábějí pouze svislé.



rozšíření STANDARD 10  
hrana KARNIES

| bez DPH | s DPH |
|---------|-------|
| 1 476   | 1 786 |
| 1 712   | 2 071 |
| 2 345   | 2 837 |
| 1 736   | 2 101 |

rozšíření STANDARD 30  
hrana KARNIES

| bez DPH | s DPH |
|---------|-------|
| 2 101   | 2 542 |
| 2 377   | 2 876 |

rozšíření STANDARD 40  
hrana KARNIES

| bez DPH | s DPH |
|---------|-------|
| 2 101   | 2 542 |
| 2 377   | 2 876 |

rozšíření STANDARD 41  
hrana KARNIES

| bez DPH | s DPH |
|---------|-------|
| 2 101   | 2 542 |
| 2 377   | 2 876 |

| příplatky:                       | bez DPH | s DPH |
|----------------------------------|---------|-------|
| Výplň děrovaná dřevotříska - DTD | 365     | 442   |
| Jednoduchá hrana CPL 1,5mm       | 243     | 294   |

### Rozšíření STANDARD 30 určené pro dveře:

ARTE 10-30, STANDARD 30

### Rozšíření STANDARD 40 určené pro dveře:

ARTE 40, 50, 70, 90, STANDARD 40, KANON 30 a kolekce DECO

### Rozšíření STANDARD 41 určené pro dveře:

MODERN 30, IDEA 30, PLUS 30

### Dekory

- bílá struktura, jasan, buk, olše, dub zlatý, calvados, ořech
- bílá matná, borovice bílá, jilm sibiřský, stříbrná, dub pískový, dub bělený ryf, jilm tabák, jilm antracit, dub zlatý ryf, ořech tmavý ryf, dub šedý ryf, ořech karamel, dub vintage, wenge tmavé, šedá struktura, černá struktura, dub Toffi
- bílá CPL, bílá šlechtěná, světle šedá, tmavě šedá, beton 1 (F6462), beton 2, dub šedý, dub walijský, akát, ořech celiní, ořech, dub medový, kaštan, ořech pálený
- jilm, ořech americký, eben, dub polský 3D, dub grand

## Rámové rozšíření



rozšíření PREMIUM  
(Rovná hrana)  
DRE-Cell  
fólie 3D

rozšíření PIANO  
(rovná hrana)  
DRE-Cell  
fólie 3D

rozšíření FOSCA  
(rovná hrana)  
DRE-Cell  
fólie 3D

rozšíření SCALA A  
(rovná hrana)  
DRE-Cell  
fólie 3D

rozšíření SCALA B  
(rovná hrana)  
DRE-Cell  
fólie 3D

rozšíření PREMIUM natura  
(rovná hrana)  
Natura

rozšíření DOVA natura  
(rovná hrana)  
Natura

rozšíření SCALA natura  
(rovná hrana)  
Natura

rozšíření ELSA (rovná  
hrana DRE-Cell  
fólie 3D)

rozšíření AURI (rovná  
hrana DRE-Cell  
fólie 3D)

Cena u rozšíření je stejná jako cena odpovídajícího modelu dveří.

všechna rozšíření se vyrábějí jen v šířce 40cm.

## rozšíření STANDARD natura



rozšíření STANDARD natura 10 (svislý směr vláken-rovná hrana)

| bez DPH | s DPH |
|---------|-------|
| 2 912   | 3 524 |
| 3 845   | 4 653 |

rozšíření STANDARD natura 02 (vodorovný směr vláken-rovná hrana)

| bez DPH | s DPH |
|---------|-------|
| 2 912   | 3 524 |
| 3 845   | 4 653 |

rozšíření STANDARD natura 30 (svislý směr vláken-rovná hrana)

| bez DPH | s DPH |
|---------|-------|
| 4 097   | 4 957 |
| 4 932   | 5 968 |

rozšíření STANDARD natura 40 (svislý směr vláken-rovná hrana)

| bez DPH | s DPH |
|---------|-------|
| 4 097   | 4 957 |
| 4 932   | 5 968 |

| příplatky:                       | bez DPH | s DPH |
|----------------------------------|---------|-------|
| Výplň děrovaná dřevotříska - DTD | 288     | 349   |

**Rozšíření STANDARD natura 10:** určeno pro všechny dveře Natura s rovnou hranou, kromě dveří ENTER natura

**Rozšíření STANDARD natura 02:** určené pro dveře STANDARD natura 02, 20, 21, 22, 23 a GALERIA ALU natura 20, 21, 22, 23, 24, 25, Duero

**Rozšíření STANDARD natura 30:** určené pro dveře ARTE natura 10-30, Standard natura 30

**Rozšíření STANDARD natura 40:** určené pro dveře ARTE natura 40, 50, 70, 90 STANDARD natura 40

### Dekory

- buk, břiza, dub, ořech, wenge
- dub světlý, ořech tmavý, ořech bolivijský, eben, dub bělený

## Krycí lišta s prodlouženým perem

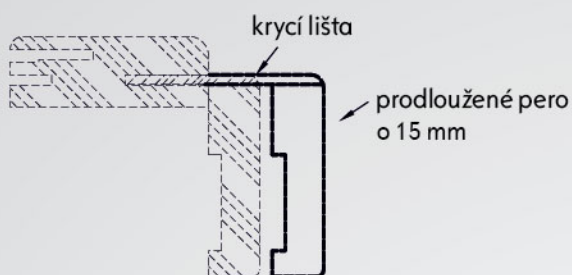

| Krycí lišta prodloužená o 15 mm | dekor        | cena bez DPH | cena s DPH |
|---------------------------------|--------------|--------------|------------|
| K63                             | finish       | 917 Kč       | 1 109 Kč   |
| K63                             | DRE CELL, 3D | 982 Kč       | 1 188 Kč   |
| K63                             | stříkané     | 1 250 Kč     | 1 512 Kč   |
| N63                             | natura       | 1 833 Kč     | 2 218 Kč   |
| T80, T63                        | DRE CELL, 3D | 1 055 Kč     | 1 276 Kč   |
| T80, T63                        | CPL          | 1 095 Kč     | 1 325 Kč   |
| T80, T63                        | stříkané     | 1 339 Kč     | 1 620 Kč   |
| T80, T63 – 2110, 2240           | DRE CELL, 3D | 1 274 Kč     | 1 541 Kč   |
| T80, T63 – 2110, 2240           | CPL          | 1 322 Kč     | 1 600 Kč   |
| T80                             | natura       | 1 914 Kč     | 2 316 Kč   |
| T80                             | vysoký lesk  | 1 955 Kč     | 2 366 Kč   |
| T80 2240                        | vysoký lesk  | 2 247 Kč     | 2 719 Kč   |

## Rohové krycí lišty



Rohová krycí lišta slouží ke krytí rohového spoje stěny a zárubně. Obchodní jednotkou je ks. (2200mm)

|                                | bez DPH | s DPH |
|--------------------------------|---------|-------|
| Rohová krycí lišta             | 81      | 98    |
| Rohová krycí lišta SOFT        | 81      | 98    |
| Rohová krycí lišta SOFT natura | 179     | 216   |

rohová krycí lišta  
16 x 16 x 2200 mm



rohová krycí lišta  
SOFT, SOFT natura  
11 x 18 x 2200 mm



## Ventilační objímky

Existuje možnost koupě kompletu (5ks) ventilačních objímek

|   | bez DPH | s DPH |
|---|---------|-------|
| ventilační objímky DRE-CELL, LACK   | 81      | 98    |
| ventilační objímky NATURA   | 121     | 147   |
| ventilační objímky ocelové 1ks<br>(kolekce Ena, Trevi, Scala, Piano, Premium, Prima, Fosca)   | 268     | 324   |
| ventilační objímky v dekore dveří 5 ks<br>(kolekce Verano, Nestor, Auri, Emena, Ena, Trevi, Scala, Piano, Premium, Prima, Fosca, Sinco, Even, Lexa) | 160     | 194   |

Ventilační objímky nelze vyrobit v každém dekoru. Do jednotlivých křidel je potřeba objímky barevně sladit.



## Ventilační mřížky

Do dveří STANDARD 10, 20, 50, 50s nebo LACK 10, 20, 20s, 50, 50s je možné zabudovat koupelnovou ventilační mřížku.

Dostupné barvy jsou bílá, béžová, calvados, hnědá, šedá. Na přání je možné vyrobit místo ventilační mřížky ventilační výřez.

|                      | bez DPH | s DPH |
|----------------------|---------|-------|
| mřížka plastová      | 162     | 196   |
| mřížka hliníková     | 730     | 883   |
| větrací spodní výřez | 162     | 196   |



## Krytky na panty



|                           | bez DPH | s DPH |
|---------------------------|---------|-------|
| zlatá, chrom, chróm matný | 57      | 69    |
| bílá, černá               | 35      | 42    |

# zárubně nastavitelné, K63

## konstrukce

Nastavitelná zárubeň je vyrobena z desky MDF a pokrytá dekorační fólií Dre-cell, Finish, CPL laminátem, folií 3D nebo přírodní dýhou. Konstrukce zárubně umožňuje její použití na stěny o tloušťce 75-300mm a nastavování + 20mm.

## komplet obsahuje

Hlavní rám (vodorovná část a 2 svislé části spolu s krycími lištami), těsnění, panty a komplet montážních prvků. Zárubně jsou zabalené v lepenkové krabici.

Všechny zárubně by měly mít v kompletu 3 panty.

pro dvoukřídlové dveře

|      | A    | B    | C    | D    | E    |
|------|------|------|------|------|------|
| 100d | 1035 | 1059 | 1079 | 1115 | 1185 |
| 110d | 1135 | 1159 | 1179 | 1215 | 1285 |
| 120  | 1235 | 1259 | 1279 | 1315 | 1385 |
| 130  | 1335 | 1359 | 1379 | 1415 | 1485 |
| 140  | 1435 | 1459 | 1479 | 1515 | 1585 |
| 150  | 1535 | 1559 | 1579 | 1615 | 1685 |
| 160  | 1635 | 1659 | 1679 | 1715 | 1785 |
| 170  | 1735 | 1759 | 1779 | 1815 | 1885 |
| 180  | 1835 | 1859 | 1879 | 1915 | 1985 |
| 190  | 1935 | 1959 | 1979 | 2015 | 2085 |
| 200  | 2035 | 2059 | 2079 | 2115 | 2185 |

pro jednokřídlové dveře

|     | A    | B    | C    | D    | E    |
|-----|------|------|------|------|------|
| 60  | 604  | 628  | 648  | 684  | 754  |
| 70  | 704  | 728  | 748  | 784  | 854  |
| 80  | 804  | 828  | 848  | 884  | 954  |
| 90  | 904  | 928  | 948  | 984  | 1054 |
| 100 | 1004 | 1028 | 1048 | 1084 | 1154 |
| 110 | 1104 | 1128 | 1148 | 1184 | 1254 |

D - požadovaná šířka otvoru ve zdi

Svislý průřez falcových dveří

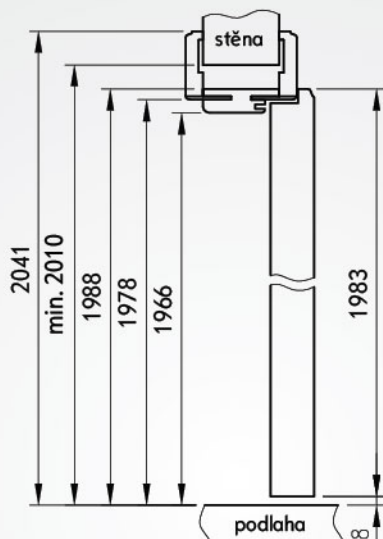

Požadovaná výška stavebního otvoru 2010 mm



Průřez nastavitelné zárubně

Průřez obložkové zárubně

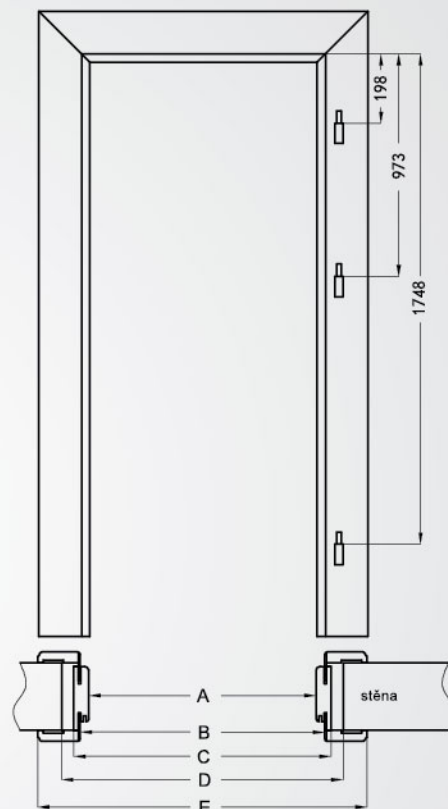

D - požadovaná šířka otvoru ve zdi

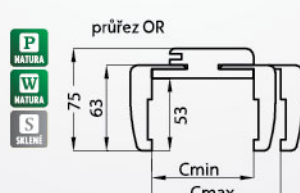
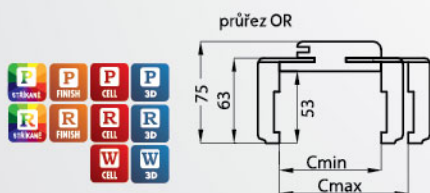

## zárubně nastavitelné

| Šířka stěny<br>C-min - C max | K 63    |       | K 63    |       | N 63    |       | N 63    |       | K 63    |       |
|------------------------------|---------|-------|---------|-------|---------|-------|---------|-------|---------|-------|
|                              | bez DPH | s DPH | bez DPH | s DPH | bez DPH | s DPH | bez DPH | s DPH | bez DPH | s DPH |
| 75 - 95                      | 1590    | 1924  | 1939    | 2346  | 3440    | 4162  | 3756    | 4545  | 2953    | 3573  |
| 95 - 115                     | 1663    | 2012  | 2020    | 2444  | 3537    | 4280  | 3878    | 4692  | 3058    | 3700  |
| 120 - 140                    | 1728    | 2091  | 2109    | 2552  | 3650    | 4417  | 3975    | 4810  | 3180    | 3848  |
| 140 - 160                    | 1777    | 2150  | 2182    | 2640  | 3812    | 4613  | 4145    | 5016  | 3310    | 4005  |
| 160 - 180                    | 1833    | 2218  | 2271    | 2748  | 3975    | 4810  | 4324    | 5232  | 3415    | 4132  |
| 180 - 200                    | 1907    | 2307  | 2353    | 2847  | 4145    | 5016  | 4510    | 5457  | 3529    | 4270  |
| 200 - 220                    | 1963    | 2375  | 2450    | 2964  | 4316    | 5222  | 4681    | 5664  | 3659    | 4427  |
| 220 - 240                    | 2028    | 2454  | 2523    | 3053  | 4478    | 5418  | 4867    | 5889  | 3756    | 4545  |
| 240 - 260                    | 2101    | 2542  | 2588    | 3131  | 4640    | 5614  | 5054    | 6115  | 3861    | 4672  |
| 260 - 280                    | 2150    | 2601  | 2685    | 3249  | 4818    | 5830  | 5240    | 6341  | 3991    | 4829  |
| 280 - 300                    | 2207    | 2670  | 2758    | 3337  | 4973    | 6017  | 5419    | 6557  | 4097    | 4957  |
| 300 - 320                    | 2279    | 2758  | 2847    | 3445  | 5143    | 6223  | 5589    | 6763  | 4218    | 5104  |

Příplatek: Dvoukřídlové dveře +30%

Upozornění: u modelů kolekce FINISH se používají odlišné materiály k výrobě zárubní, což může způsobit barevné odlišnosti. Tyto odchylky nemohou být předmětem reklamace.



## zárubně nastavitelné s hranou TOP 63 a TOP 80

### konstrukce

Nastavitelná záruběň s hranou TOP je varianta nastavitelné zárubně s šířkou krycí lišty 63mm, 80mm a rovnou hranou. Je vyrobena z desky MDF a pokrytá dekorační fólií Dre-cell, Finish nebo CPL laminátem. Konstrukce zárubně umožňuje její použití na stěny o tloušťce 75-320mm a nastavování + 20mm.

### použití

Nastavitelná záruběň s hranou TOP je vhodná pro použití u dveří s hranou TOP

### komplet obsahuje

Hlavní rám (vodorovná část a 2 svislé části spolu s krycími lištami), těsnění, panty a komplet montážních prvků. Zárubně jsou zabalené v lepenkové krabici. Všechny zárubně by měly mít v kompletu 3 panty s průměrem 15mm.

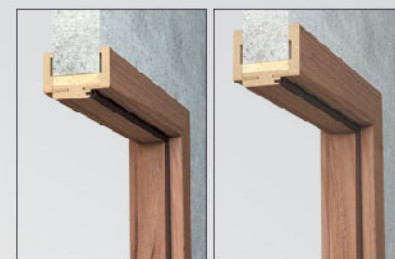

Průřez nastavitelné zárubně s hranou TOP

Průřez obložkové zárubně

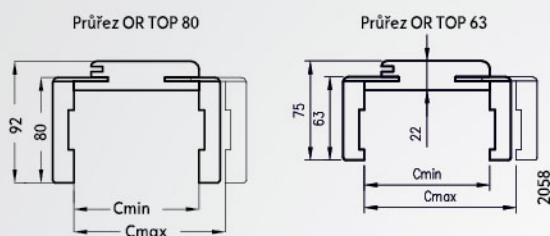

pro dvoukřídlé dveře

|      | A    | B    | C    | D    | E    | E*   |
|------|------|------|------|------|------|------|
| 100d | 1035 | 1059 | 1079 | 1115 | 1219 | 1185 |
| 110d | 1135 | 1159 | 1179 | 1215 | 1319 | 1285 |
| 120  | 1235 | 1259 | 1279 | 1315 | 1419 | 1385 |
| 130  | 1335 | 1359 | 1379 | 1415 | 1519 | 1485 |
| 140  | 1435 | 1459 | 1479 | 1515 | 1619 | 1585 |
| 150  | 1535 | 1559 | 1579 | 1615 | 1719 | 1685 |
| 160  | 1635 | 1659 | 1679 | 1715 | 1819 | 1785 |
| 170  | 1735 | 1759 | 1779 | 1815 | 1919 | 1885 |
| 180  | 1835 | 1859 | 1879 | 1915 | 2019 | 1985 |
| 190  | 1935 | 1959 | 1979 | 2015 | 2119 | 2085 |
| 200  | 2035 | 2059 | 2079 | 2115 | 2219 | 2185 |

Svislý průřez falcových dveří

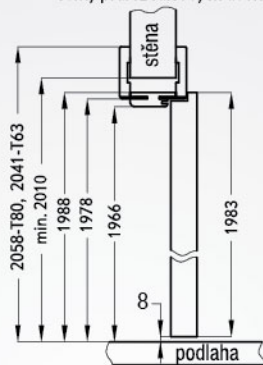

Požadovaná výška stavebního otvoru min. 2010 mm

pro jednokřídlé dveře

|     | A    | B    | C    | D    | E    | E*   |
|-----|------|------|------|------|------|------|
| 60  | 604  | 628  | 648  | 684  | 788  | 754  |
| 70  | 704  | 728  | 748  | 784  | 888  | 854  |
| 80  | 804  | 828  | 848  | 884  | 988  | 954  |
| 90  | 904  | 928  | 948  | 984  | 1088 | 1054 |
| 100 | 1004 | 1028 | 1048 | 1084 | 1188 | 1154 |
| 110 | 1104 | 1128 | 1148 | 1184 | 1288 | 1254 |



Hrana TOP 80

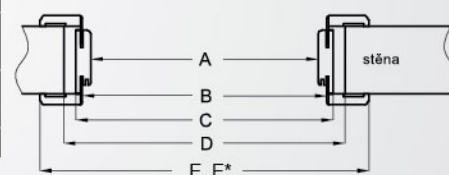

E\* - T63

D - požadovaná šířka otvoru ve zdi

### Dekory



bílá, bílá matná, jasan, calvados, ořech, dub zlatý ryf, dub šedý ryf, ořech tmavý ryf, dub, stříbrná, dub bělený ryf, ořech americký, jilm, eben, dub polský, jilm antracit, jilm tabák, dub pískový, wenge tmavé, borovice bílá, buk, olše, dub zlatý jilm sibiřský, dub grand, dub vintage

**P NATURA** dub světlý, ořech tmavý, wenge, dub bělený, ořech, dub, eben, břiza, buk, ořech bolivijský

**P CPL** akát, kaštan, dub medový \*\*, bílá, světle šedá, tmavě šedá, bílá šlechtěná, dub šedý, dub walijský, ořech CPL, ořech celi, beton

### zárubně nastavitelné TOP 63 a TOP 80

| Šířka stěny<br>C-min - C max | P<br>CEL |       | R<br>CEL |       | P<br>CPL |       | R<br>CPL |       | S<br>SKLENĚ |       | P<br>CEL |       | R<br>CEL |       | S<br>SKLENĚ |       |
|------------------------------|----------|-------|----------|-------|----------|-------|----------|-------|-------------|-------|----------|-------|----------|-------|-------------|-------|
|                              | bez DPH  | s DPH | bez DPH  | s DPH | bez DPH  | s DPH | bez DPH  | s DPH | bez DPH     | s DPH | bez DPH  | s DPH | bez DPH  | s DPH | bez DPH     | s DPH |
| Ex 75 - 95                   | 2093     | 2532  | 2264     | 2739  | 2498     | 3023  | 2693     | 3259  | 4088        | 4947  | 3107     | 3759  | 4202     | 5084  | 3229        | 3907  |
| Ex 95 - 115                  | 2166     | 2621  | 2369     | 2866  | 2596     | 3141  | 2823     | 3416  | 4202        | 5084  | 3350     | 4054  | 4299     | 5202  | 3350        | 4054  |
| Ex 120 - 140                 | 2247     | 2719  | 2458     | 2974  | 2702     | 3269  | 2921     | 3534  | 4299        | 5202  | 3464     | 4191  | 4478     | 5418  | 3464        | 4191  |
| 140 - 160                    | 2336     | 2827  | 2555     | 3092  | 2807     | 3396  | 3026     | 3661  | 4478        | 5418  | 3569     | 4319  | 4656     | 5634  | 3569        | 4319  |
| 160 - 180                    | 2409     | 2915  | 2620     | 3170  | 2888     | 3494  | 3131     | 3789  | 4656        | 5634  | 3691     | 4466  | 4835     | 5850  | 3691        | 4466  |
| 180 - 200                    | 2498     | 3023  | 2726     | 3298  | 3010     | 3642  | 3236     | 3916  | 4835        | 5850  | 3812     | 4613  | 5013     | 6066  | 3812        | 4613  |
| 200 - 220                    | 2579     | 3121  | 2823     | 3416  | 3107     | 3759  | 3359     | 4064  | 5013        | 6066  | 3926     | 4751  | 5192     | 6282  | 3926        | 4751  |
| 220 - 240                    | 2677     | 3239  | 2912     | 3524  | 3196     | 3867  | 3455     | 4181  | 5192        | 6282  | 4031     | 4878  | 5370     | 6498  | 4031        | 4878  |
| 240 - 260                    | 2742     | 3318  | 2993     | 3622  | 3293     | 3985  | 3561     | 4309  | 5370        | 6498  | 4129     | 4996  | 5557     | 6724  | 4129        | 4996  |
| 260 - 280                    | 2823     | 3416  | 3066     | 3710  | 3391     | 4103  | 3659     | 4427  | 5557        | 6724  | 4259     | 5153  | 5743     | 6949  | 4259        | 5153  |
| 280 - 300                    | 2904     | 3514  | 3180     | 3848  | 3488     | 4221  | 3780     | 4574  | 5743        | 6949  | 4373     | 5291  | 5921     | 7165  | 4373        | 5291  |
| 300 - 320                    | 2993     | 3622  | 3245     | 3926  | 3585     | 4338  | 3869     | 4682  | 5921        | 7165  |          |       |          |       |             |       |

Příplatek: Dvoukřídlé dveře +30%

**EX** - Expres rychlé dodání v dekorech (jilm antracit, borovice bílá, jilm, ořech, karamel) v šířkách 60 - 80

# zárubně nastavitelné bezfalcové T80

## konstrukce

Nastavitelná zárubeň pro bezfalcové dveře je vyrobena z MDF desky a pokrytá dekorační fólií Dre-cell, Finish, přírodní dýhou či CPL laminátem. Konstrukce zárubně počítá s jejím použitím pro křídlo dveří o tloušťce 40mm a je možné ji použít na stěny při tloušťce 75-320 mm s možností regulace +20 mm.

## použití

Zárubeň regulovaná Bezfalcová je vhodná pro použití u všech bezfalcových otevíravých dveří.

## komplet obsahuje

Hlavní rám (vodorovnou a 2 svislé části spolu s krycími lištami při šířce 80mm), těsnění, zapuštěné panty a komplet montážních prvků. Zárubně jsou zabaleny v lepenkové krabici.

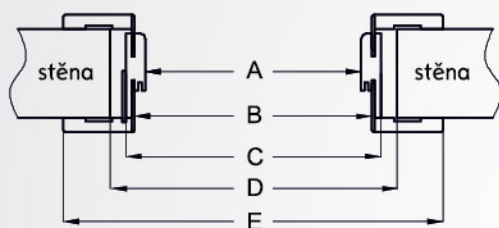

|            | A    | B    | C    | D    | E    |
|------------|------|------|------|------|------|
| <b>60</b>  | 607  | 631  | 671  | 711  | 790  |
| <b>70</b>  | 707  | 731  | 771  | 811  | 890  |
| <b>80</b>  | 807  | 831  | 871  | 911  | 990  |
| <b>90</b>  | 907  | 931  | 971  | 1011 | 1090 |
| <b>100</b> | 1007 | 1031 | 1071 | 1111 | 1190 |

D - požadovaná šířka otvoru ve zdi



Průřez regulované bezfalcové zárubně

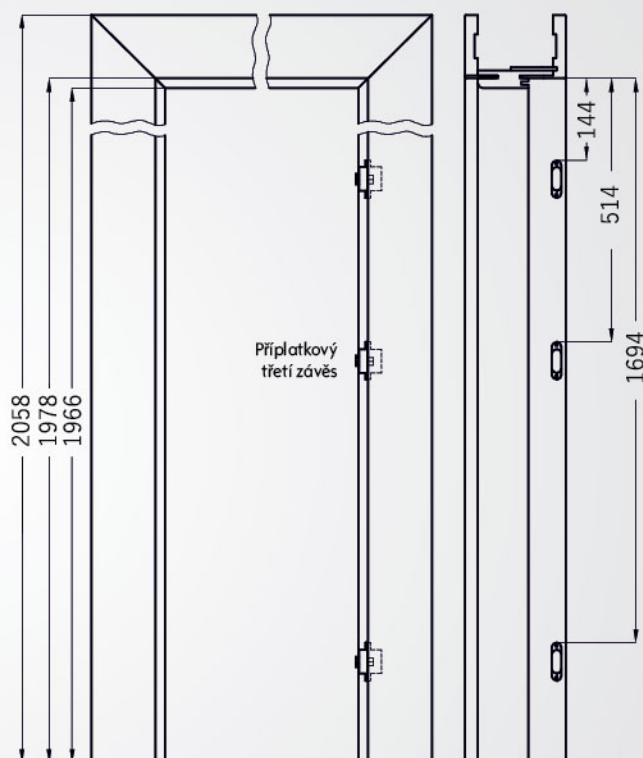

## zárubně nastavitelné bezfalcové T80



bilá, bílá matná, jasan, calvados, ořech, dub zlatý ryf, dub šedý ryf, ořech tmavý ryf, dub bělený ryf, stříbrná \*, ořech americký, jilm, eben, borovice bílá, buk, olše, dub zlatý, jilm sibiřský, dub polský, jilm antracit, jilm tabák, dub pískový, wenge tmavé, dub vintage, dub grand



světlý dub, ořech tmavý, wenge, eben, dub bělený, ořech, bříza, buk, ořech bolivijský



bilá, slonová kost, latte, šedá



dub medový, světlé šedá, bílá, tmavě šedá, bílá šlechtěná, dub šedý, dub walijský, ořech akát, kaštan



jasan, javor, ořech, bílá matná, wenge ryf, dub zlatý ryf, ořech tmavý ryf, dub šedý ryf, dub bělený

různé výšky  
výška křídla:  
2110 a 2240 mm

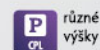

akát, kaštan, dub medový, světlé šedá, bílá, tmavě šedá, bílá šlechtěná, dub šedý, dub walijský, ořech

různé výšky  
výška křídla:  
2110 a 2240 mm

### Šířka steny C-min - C max

|           | P-CPL   |       | R-CPL   |       | P-STŘEKÁK |       | R-STŘEKÁK |       | P-CPL různé výšky |       | R-CPL různé výšky |       |
|-----------|---------|-------|---------|-------|-----------|-------|-----------|-------|-------------------|-------|-------------------|-------|
|           | bez DPH | s DPH | bez DPH | s DPH | bez DPH   | s DPH | bez DPH   | s DPH | bez DPH           | s DPH | bez DPH           | s DPH |
| 75 - 95   | 4307    | 5212  | 6352    | 7686  | 5808      | 7028  | 4624      | 5595  | 4705              | 5693  | 5037              | 6095  |
| 95 - 115  | 4388    | 5310  | 6441    | 7794  | 5921      | 7165  | 4729      | 5722  | 4794              | 5801  | 5151              | 6233  |
| 120 - 140 | 4454    | 5389  | 6538    | 7911  | 6044      | 7313  | 4802      | 5811  | 4883              | 5909  | 5240              | 6341  |
| 140 - 160 | 4535    | 5487  | 6693    | 8098  | 6157      | 7450  | 4900      | 5929  | 4973              | 6017  | 5354              | 6478  |
| 160 - 180 | 4607    | 5575  | 6846    | 8284  | 6263      | 7578  | 4973      | 6017  | 5062              | 6125  | 5451              | 6596  |
| 180 - 200 | 4688    | 5637  | 7009    | 8481  | 6368      | 7705  | 5070      | 6135  | 5160              | 6243  | 5549              | 6714  |
| 200 - 220 | 4762    | 5762  | 7155    | 8657  | 6489      | 7852  | 5151      | 6233  | 5256              | 6360  | 5670              | 6861  |
| 220 - 240 | 4826    | 5840  | 7317    | 8854  | 6595      | 7980  | 5232      | 6331  | 5330              | 6449  | 5743              | 6949  |
| 240 - 260 | 4907    | 5938  | 7479    | 9050  | 6701      | 8108  | 5305      | 6419  | 5427              | 6567  | 5849              | 7077  |
| 260 - 280 | 4973    | 6017  | 7641    | 9246  | 6798      | 8225  | 5387      | 6518  | 5508              | 6665  | 5938              | 7185  |
| 280 - 300 | 5054    | 6115  | 7796    | 9433  | 6903      | 8353  | 5475      | 6625  | 5606              | 6783  | 6051              | 7322  |
| 300 - 320 | 5119    | 6194  | 7950    | 9619  | 7033      | 8510  | 5540      | 6704  | 5679              | 6871  | 6133              | 7421  |

\*\*\* Dekory jen ve vodorovném provedení.  
Příplatek: Dvoukřídlo dveře + 50%

NOVINKA

Bezfalcové zárubeň v dekoru bílá matná dostupná i ve verzi 90°  
za příplatek 243 Kč bez DPH / 294 Kč s DPH.

## Rozšiřovací panel

Rozšiřovací panel je součástí nastavitelné zárubně, který zvětšuje možnosti instalace na stěny tlustší než 320 mm.

Set obsahuje:

- 2ks bočních částí zárubně
- 1ks horní části zárubně
- 3ks spojovacích per
- příslušenství ke spojování částí

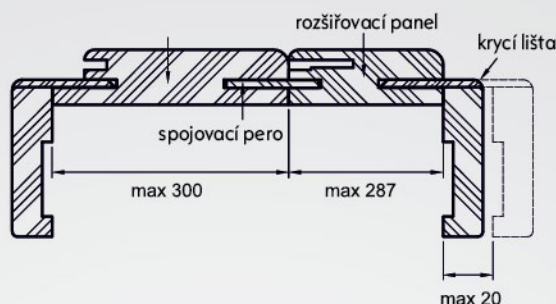

### Dekory



bílá struktura, bílá matná, jasan, calvados, ořech, dub zlatý ryf, dub šedý ryf, ořech tmavý ryf, dub, stříbrná, dub bělený ryf, ořech americký, jilm, eben, dub polský 3D, jilm antracit, jilm tabák, dub pískový, wenge tmavé, borovice bílá, buk, olše, dub zlatý, jilm sibiřský, dub grand, dub vintage, šedá strukt., černá strukt., dub toffi,

**P** dub světlý, ořech tmavý, wenge, dub bělený, ořech, dub, eben, bříza, buk, ořech bolivijský

**P** dub medový \*\*, bílá, světle šedá, tmavě šedá, bílá šlechtěná, dub šedý, dub walijský, ořech CPL, ořech celini, beton 1-F6462, beton 2, kaštan, akát

| Šířka panelu<br>C-min - C max | P<br>CELL<br>R<br>CELL<br>W<br>CELL<br>3D |       | P<br>CPL<br>R<br>CPL |       | P<br>CELL<br>různé výšky<br>výška křídla: 2110 a 2240 |       | P<br>CPL<br>různé výšky<br>výška křídla: 2110 a 2240 |       | P<br>NATURA<br>R<br>NATURA<br>jen TOP 80 |       | P<br>STREKALÉ<br>R<br>STREKALÉ<br>bílá, slonová kost,<br>latě, šedá |       | P<br>FINISH<br>R<br>FINISH |       |
|-------------------------------|---|-------|----------------------|-------|---|-------|--|-------|--|-------|---|-------|----------------------------|-------|
|                               | bez DPH                                   | s DPH | bez DPH              | s DPH | bez DPH   | s DPH | bez DPH  | s DPH | bez DPH                                  | s DPH | bez DPH   | s DPH | bez DPH                    | s DPH |
| 62                            | 1565                                      | 1894  | 1703                 | 2061  | 1874  | 2267  | 2028   | 2454  | 3066                                     | 3710  | 2328  | 2817  | 1193                       | 1443  |
| 82                            | 1622                                      | 1963  | 1777                 | 2150  | 1955  | 2366  | 2117   | 2562  | 3155                                     | 3818  | 2426  | 2935  | 1250                       | 1512  |
| 107                           | 1688                                      | 2042  | 1841                 | 2228  | 2028  | 2454  | 2190   | 2650  | 3229                                     | 3907  | 2507  | 3033  | 1298                       | 1570  |
| 127                           | 1752                                      | 2120  | 1922                 | 2326  | 2109  | 2552  | 2264   | 2739  | 3359                                     | 4064  | 2596  | 3141  | 1331                       | 1610  |
| 147                           | 1809                                      | 2189  | 1971                 | 2385  | 2166  | 2621  | 2345   | 2837  | 3496                                     | 4230  | 2677  | 3239  | 1379                       | 1669  |
| 167                           | 1874                                      | 2267  | 2045                 | 2474  | 2264  | 2739  | 2426   | 2935  | 3634                                     | 4397  | 2774  | 3357  | 1436                       | 1737  |
| 187                           | 1939                                      | 2346  | 2117                 | 2562  | 2328  | 2817  | 2515   | 3043  | 3756                                     | 4545  | 2855  | 3455  | 1469                       | 1777  |
| 207                           | 2003                                      | 2424  | 2190                 | 2650  | 2401  | 2905  | 2588   | 3131  | 3893                                     | 4711  | 2945  | 3563  | 1525                       | 1845  |
| 227                           | 2052                                      | 2483  | 2239                 | 2709  | 2466  | 2984  | 2669   | 3229  | 4031                                     | 4878  | 3026  | 3661  | 1574                       | 1904  |
| 247                           | 2117                                      | 2562  | 2304                 | 2788  | 2547  | 3082  | 2750   | 3327  | 4169                                     | 5045  | 3099  | 3750  | 1614                       | 1953  |
| 267                           | 2182                                      | 2640  | 2385                 | 2886  | 2620  | 3170  | 2839   | 3435  | 4316                                     | 5222  | 3196  | 3867  | 1663                       | 2012  |
| 287                           | 2247                                      | 2719  | 2434                 | 2945  | 2693  | 3259  | 2912   | 3524  | 4437                                     | 5369  | 3285  | 3975  | 1712                       | 2071  |

Příplatek: Dvoukřídle dveře +30 %

| Šířka panelu<br>s nast. zar.<br>C-min - C max | P<br>CELL<br>R<br>CELL<br>W<br>CELL<br>3D |       | P<br>CPL<br>R<br>CPL |       | P<br>CELL<br>různé výšky<br>výška křídla: 2110 a 2240 |       | P<br>CPL<br>různé výšky<br>výška křídla: 2110 a 2240 |       | P<br>NATURA<br>R<br>NATURA<br>jen TOP 80 |       | P<br>STREKALÉ<br>R<br>STREKALÉ<br>bílá, slonová kost,<br>latě, šedá |       | P<br>FINISH<br>R<br>FINISH |       |
|---|---|-------|----------------------|-------|---|-------|--|-------|--|-------|---|-------|----------------------------|-------|
|   | bez DPH                                   | s DPH | bez DPH              | s DPH | bez DPH   | s DPH | bez DPH  | s DPH | bez DPH                                  | s DPH | bez DPH   | s DPH | bez DPH                    | s DPH |
| 327-347                                       | 4032                                      | 4879  | 4390                 | 5311  | 4849  | 5867  | 5230   | 6329  | 7804                                     | 9443  | 5969  | 7223  | 3077                       | 3723  |
| 347-367                                       | 4115                                      | 4979  | 4489                 | 5432  | 4962  | 6004  | 5330   | 6449  | 7971                                     | 9645  | 6084  | 7362  | 3146                       | 3807  |
| 367-387                                       | 4175                                      | 5052  | 4559                 | 5516  | 5022  | 6077  | 5412   | 6549  | 8086                                     | 9784  | 6160  | 7454  | 3176                       | 3843  |
| 387-407                                       | 4253                                      | 5146  | 4650                 | 5626  | 5116  | 6190  | 5527   | 6688  | 8255                                     | 9989  | 6275  | 7592  | 3231                       | 3909  |
| 407-427                                       | 4314                                      | 5220  | 4717                 | 5707  | 5185  | 6274  | 5597   | 6772  | 8383                                     | 10143 | 6359  | 7694  | 3283                       | 3972  |
| 427-447                                       | 4405                                      | 5330  | 4801                 | 5810  | 5267  | 6373  | 5688   | 6882  | 8550                                     | 10345 | 6465  | 7823  | 3343                       | 4045  |
| 447-467                                       | 4453                                      | 5388  | 4849                 | 5867  | 5328  | 6447  | 5763   | 6974  | 8680                                     | 10502 | 6543  | 7918  | 3391                       | 4103  |
| 467-487                                       | 4513                                      | 5461  | 4925                 | 5959  | 5421  | 6559  | 5863   | 7094  | 8849                                     | 10707 | 6641  | 8036  | 3460                       | 4187  |
| 487-507                                       | 4574                                      | 5534  | 4986                 | 6032  | 5497  | 6651  | 5941   | 7189  | 8979                                     | 10864 | 6710  | 8119  | 3497                       | 4231  |
| 507-527                                       | 4650                                      | 5626  | 5055                 | 6116  | 5588  | 6761  | 6032   | 7299  | 9154                                     | 11076 | 6803  | 8232  | 3543                       | 4286  |
| 527-547                                       | 4710                                      | 5700  | 5131                 | 6208  | 5657  | 6845  | 6114   | 7398  | 9293                                     | 11244 | 6894  | 8342  | 3588                       | 4341  |
| 547-567                                       | 4788                                      | 5794  | 5237                 | 6337  | 5748  | 6955  | 6229   | 7537  | 9468                                     | 11457 | 7016  | 8489  | 3642                       | 4407  |
| 567-587                                       | 4847                                      | 5865  | 5282                 | 6392  | 5818  | 7039  | 6299   | 7621  | 9581                                     | 11593 | 7100  | 8591  | 3688                       | 4462  |
| 587-607                                       | 4931                                      | 5967  | 5343                 | 6465  | 5911  | 7152  | 6383   | 7723  | 9748                                     | 11795 | 7206  | 8720  | 3757                       | 4546  |

# Posuvný systém nástěnný



## Komplet posuvného systému obsahuje:

- garnýž s kolejničí, dorazový hranol

## U systému s použitím tunelu se v kompletu nachází dodatečná distanční lišta.

- Křídlo dveří visící na posuvném systému (WIM SN 150, 180, 200), s využitím krycího zařízení, jakož i nastavitelného tunelu DRE o rozměrech:

**Dveře samostatné: 60, 70, 80, 90, 100**

**Dveře dvojité: 120, 140, 160, 180, 200**

Systém se skládá z posuvné kolejniče, spolu s mechanismem dveří.

## systém WIM

**SN 150/85 60 + 70**

**SN 180/85 80**

**SN 200/85 90 + 100**

Nastavitelný tunel je přizpůsoben pro posuvné dveře.

Křídlo dveří nepřiléhající do posuvného systému je možné vyrobit ve všech kolekcích nabízených v tomto katalogu, s výjimkou ENTER, ENTER NATURA, SOLID, VETRO, GALLA, LACK, protipožární dveře EI30.

| Ceny posuvného systému                       | bez DPH | s DPH |
|--|---------|-------|
| posuvný systém cell                          | 2247    | 2719  |
| posuvný systém dvoukřídlý cell               | 4494    | 5438  |
| posuvný systém Natura                        | 3504    | 4240  |
| posuvný systém dvoukřídlý Natura             | 7009    | 8481  |
| posuvný systém pro stříkané dveře            | 3050    | 3691  |
| posuvný systém dvoukřídlý pro stříkané dveře | 6100    | 7381  |
| posuvný systém CPL                           | 2921    | 3534  |
| posuvný systém dvoukřídlý                    | 5840    | 7067  |
| úchyt kulatý                                 | 260     | 314   |
| úchyt oválný                                 | 389     | 471   |
| hákový zámek kulatý nebo oválný WC, FAB      | 1120    | 1355  |

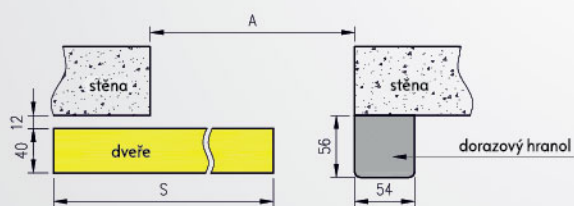

## Nastavitelný tunel pro jednu dveř

| symbol | 60  | 70  | 80  | 90   | 100  |
|--------|-----|-----|-----|------|------|
| A      | 600 | 700 | 800 | 900  | 1000 |
| B      | 644 | 744 | 844 | 944  | 1044 |
| C      | 664 | 764 | 864 | 964  | 1064 |
| D      | 750 | 850 | 950 | 1050 | 1150 |
| E      | 734 | 834 | 934 | 1034 | 1134 |
| S      | 644 | 744 | 844 | 944  | 1044 |

## Nastavitelný tunel dvoukřídly

| symbol | 120  | 140  | 160  | 180  | 200  |
|--------|------|------|------|------|------|
| A      | 1200 | 1400 | 1600 | 1800 | 2000 |
| B      | 1244 | 1444 | 1644 | 1844 | 2044 |
| C      | 1264 | 1464 | 1664 | 1864 | 2064 |
| D      | 1350 | 1550 | 1750 | 1950 | 2150 |
| E      | 1334 | 1534 | 1734 | 1934 | 2134 |

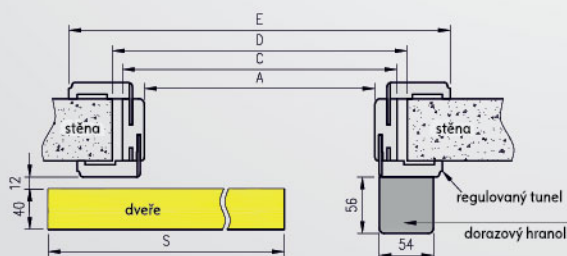

## Posuvný systém jednokřídly

| rozměr dveří (mm) | garnýž |      | kolejniče |
|-------------------|--------|------|-----------|
|                   | Mz     | Mw   | Pa        |
| 644,744           | 1620   | 1588 | 1500      |
| 844               | 1920   | 1888 | 1800      |
| 944               | 2120   | 2088 | 2000      |
| 1044              | 2140   | 2108 | 2000      |

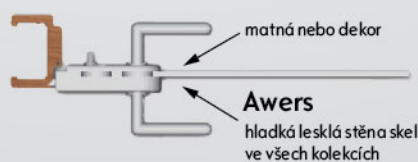
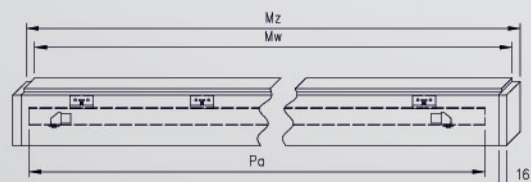

## Posuvný systém dvoukřídly

| rozměr dveří (mm) | garnýž  |         | kolejniče |
|-------------------|---------|---------|-----------|
|                   | Mz      | Mw      | Pa        |
| 2x 644            | 2x 1519 | 2x 1503 | 2x 1500   |
| 2x 744            | 2x 1519 | 2x 1503 | 2x 1500   |
| 2x 844            | 2x 1819 | 2x 1803 | 2x 1800   |
| 2x 944            | 2x 2019 | 2x 2003 | 2x 2000   |
| 2x 1044           | 2x 2063 | 2x 2047 | 2x 2000   |

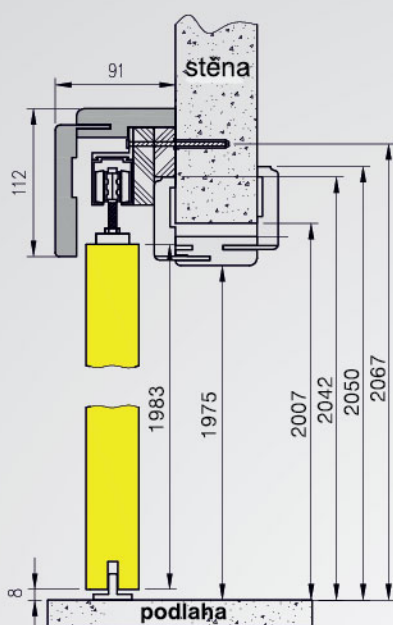

průřez posuvného systému NT K63

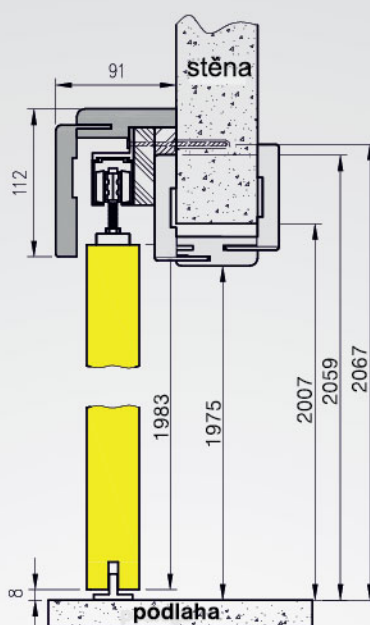

průřez posuvného systému NT T80

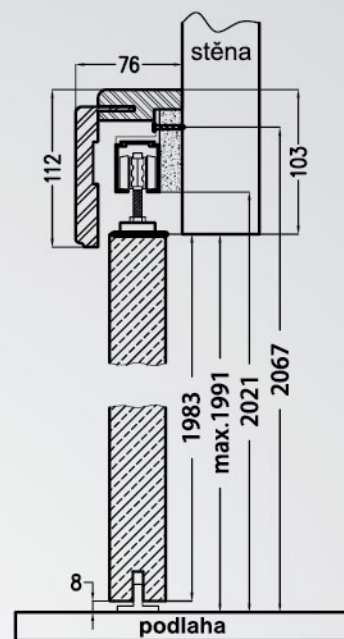

průřez posuvného systému NS

## Cena regulovaného tunelu K63



buk, bříza, dub,

světlý dub, ořech bolivijský,  
ořech, ořech tmavý, wenge,  
ořech, eben, dub bělenýbílá, slonová kost,  
latte, šedá

| Šířka stěny<br>C-min - C max | bez DPH |      | s DPH |      | bez DPH |      | s DPH |      | bez DPH |      | s DPH |  |
|------------------------------|---------|------|-------|------|---------|------|-------|------|---------|------|-------|--|
|                              | 62-82   | 1939 | 2346  | 3440 | 4162    | 3756 | 4545  | 2953 | 3573    | 1590 | 1924  |  |
| 82-102                       | 2020    | 2444 | 3537  | 4280 | 3878    | 4692 | 3058  | 3700 | 1663    | 2012 |       |  |
| 107-127                      | 2109    | 2552 | 3650  | 4417 | 3975    | 4810 | 3180  | 3848 | 1728    | 2091 |       |  |
| 127-147                      | 2182    | 2640 | 3812  | 4613 | 4145    | 5016 | 3310  | 4005 | 1777    | 2150 |       |  |
| 147-167                      | 2271    | 2748 | 3975  | 4810 | 4324    | 5232 | 3415  | 4132 | 1833    | 2218 |       |  |
| 167-187                      | 2353    | 2847 | 4145  | 5016 | 4510    | 5457 | 3529  | 4270 | 1907    | 2307 |       |  |
| 187-207                      | 2450    | 2964 | 4316  | 5222 | 4681    | 5664 | 3659  | 4427 | 1963    | 2375 |       |  |
| 207-227                      | 2523    | 3053 | 4478  | 5418 | 4867    | 5889 | 3756  | 4545 | 2028    | 2454 |       |  |
| 227-247                      | 2588    | 3131 | 4640  | 5614 | 5054    | 6115 | 3861  | 4672 | 2101    | 2542 |       |  |
| 247-267                      | 2685    | 3249 | 4818  | 5830 | 5240    | 6341 | 3991  | 4829 | 2150    | 2601 |       |  |
| 267-287                      | 2758    | 3337 | 4973  | 6017 | 5419    | 6557 | 4097  | 4957 | 2207    | 2670 |       |  |
| 287-307                      | 2847    | 3445 | 5143  | 6223 | 5589    | 6763 | 4218  | 5104 | 2279    | 2758 |       |  |

Příplatek: na dvoukřídlé dveře + 30 %

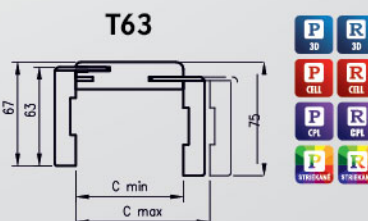
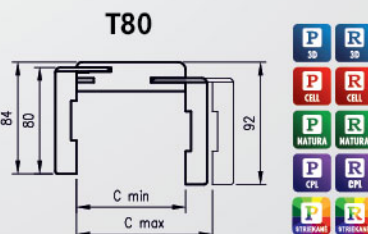
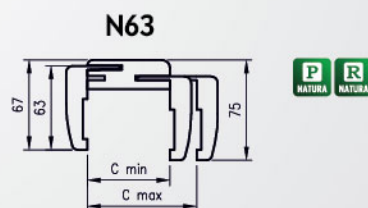
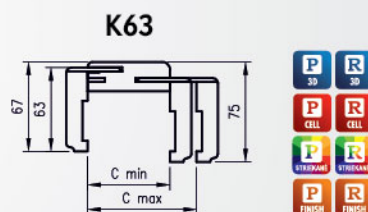

## Cena regulovaného tunelu TOP T63, T80



CPL

světlý dub, dub,  
ořech tmavý, wenge,  
dub bělený, ořech, ebenbílá, slonová kost,  
latte, šedá

| Šířka stěny<br>C-min - C max | bez DPH |      | s DPH |      | bez DPH |      | s DPH |      | bez DPH |  | s DPH |  |
|------------------------------|---------|------|-------|------|---------|------|-------|------|---------|--|-------|--|
|                              | 62-82   | 2093 | 2532  | 2264 | 2739    | 4088 | 4947  | 3107 | 3759    |  |       |  |
| 82-102                       | 2166    | 2621 | 2369  | 2866 | 4202    | 5084 | 3229  | 3907 |         |  |       |  |
| 107-127                      | 2247    | 2719 | 2458  | 2974 | 4299    | 5202 | 3350  | 4054 |         |  |       |  |
| 127-147                      | 2336    | 2827 | 2555  | 3092 | 4478    | 5418 | 3464  | 4191 |         |  |       |  |
| 147-167                      | 2409    | 2915 | 2620  | 3170 | 4656    | 5634 | 3569  | 4319 |         |  |       |  |
| 167-187                      | 2498    | 3023 | 2726  | 3298 | 4835    | 5850 | 3691  | 4466 |         |  |       |  |
| 187-207                      | 2579    | 3121 | 2823  | 3416 | 5013    | 6066 | 3812  | 4613 |         |  |       |  |
| 207-227                      | 2677    | 3239 | 2912  | 3524 | 5192    | 6282 | 3926  | 4751 |         |  |       |  |
| 227-247                      | 2742    | 3318 | 2993  | 3622 | 5370    | 6498 | 4031  | 4878 |         |  |       |  |
| 247-267                      | 2823    | 3416 | 3066  | 3710 | 5557    | 6724 | 4129  | 4996 |         |  |       |  |
| 267-287                      | 2904    | 3514 | 3180  | 3848 | 5743    | 6949 | 4259  | 5153 |         |  |       |  |
| 287-307                      | 2993    | 3622 | 3245  | 3926 | 5921    | 7165 | 4373  | 5291 |         |  |       |  |

Příplatek na dvoukřídlé dveře + 30%

# Protipožární dveře

DPO



Požárně odolné dveře (DPO) jsou základní speciální dveře pro zvýšení Vaší bezpečnosti. Instalují se tam kde zákon vyžaduje rozdělení požárních úseků. Lze je využít také jako základní variantu vchodových dveří do bytu. Jsou dobrým řešením hlavně v případě, že máte omezené finanční prostředky a potřebujete akutně vstupní dveře do bytu.

- Jednokřídlé provedení - požární odolnost 30 minut
- Dvoukřídlé provedení - požární odolnost 30 minut a ochranná lišta falcu
- Dostupné v rozšířeném kouřotěsném a protihlukovém provedení
- Možné dodat s ocelovou nebo obložkovou zárubní s protipožární odolností
- Můžete vybírat z řady certifikovaných doplňků



Protihlukové

Kouřotěsné



## Protipožární dveře

| Povrch         | Rozměr                    | Falcové DPO |           | Bezfalcové DPO |           |
|----------------|---------------------------|-------------|-----------|----------------|-----------|
|                |                           | bez DPH     | s DPH     | bez DPH        | s DPH     |
| Fólie          | 60, 70, 80, 90/197, 210cm | 3 540 Kč    | 4 283 Kč  | 7 250 Kč       | 8 773 Kč  |
|                | 110/197cm                 | 4 840 Kč    | 5 856 Kč  |                |           |
|                | 125, 145, 160, /197 cm    | 7 080 Kč    | 8 567 Kč  |                |           |
| CPL            | 60, 70, 80, 90/197, 210cm | 4 690 Kč    | 5 675 Kč  | 8 290 Kč       | 10 031 Kč |
|                | 110/197cm                 | 5 540 Kč    | 6 703 Kč  |                |           |
|                | 125, 145, 160, /197 cm    | 9 380 Kč    | 11 350 Kč |                |           |
| SOLO 3D        | 60, 70, 80, 90/197, 210cm | 4 690 Kč    | 5 675 Kč  | 8 290 Kč       | 10 031 Kč |
|                | 110/197cm                 | 5 540 Kč    | 6 703 Kč  |                |           |
|                | 125, 145, 160, /197 cm    | 9 380 Kč    | 11 350 Kč |                |           |
| SOLO MATRIX    | 60, 70, 80, 90/197, 210cm | 4 990 Kč    | 6 038 Kč  | 8 590 Kč       | 10 394 Kč |
|                | 110/197cm                 | 5 890 Kč    | 7 127 Kč  |                |           |
|                | 125, 145, 160, /197 cm    | 9 980 Kč    | 12 076 Kč |                |           |
| LAMINÁT 0,8 mm | 60, 70, 80, 90/197, 210cm | 5 590 Kč    | 6 764 Kč  | 9 200 Kč       | 11 132 Kč |
|                | 110/197cm                 | 6 940 Kč    | 8 397 Kč  |                |           |
|                | 125, 145, 160, /197 cm    | 11 180 Kč   | 13 528 Kč |                |           |
| POLAR, RAL **  | 60, 70, 80, 90/197, 210cm | 4 440 Kč    | 5 372 Kč  | 8 940 Kč       | 10 817 Kč |
|                | 110/197cm                 | 5 290 Kč    | 6 401 Kč  |                |           |
|                | 125, 145, 160, /197 cm    | 8 880 Kč    | 10 745 Kč |                |           |

## Obložkové zárubně OZ

| Povrch        | Rozměr                    | šířka stěny (cm) |          |          |          |          |          |          |          |          |          |
|---------------|---------------------------|------------------|----------|----------|----------|----------|----------|----------|----------|----------|----------|
|               |                           | 6 - 15           | 16 - 25  | 26 - 35  | 36 - 45  | 46 - 50  |          |          |          |          |          |
| Fólie         | 60 - 90, 110/197, 210* cm | 2 230 Kč         | 2 698 Kč | 2 270 Kč | 2 747 Kč | 2 370 Kč | 2 868 Kč | 2 670 Kč | 3 231 Kč | 3 070 Kč | 3 715 Kč |
|               | 125 - 160/197, 210* cm    | 2 630 Kč         | 3 182 Kč | 2 670 Kč | 3 231 Kč | 2 770 Kč | 3 352 Kč | 3 070 Kč | 3 715 Kč | 3 470 Kč | 4 199 Kč |
| CPL           | 60 - 90, 110/197, 210* cm | 2 540 Kč         | 3 073 Kč | 2 600 Kč | 3 146 Kč | 2 700 Kč | 3 267 Kč | 2 800 Kč | 3 388 Kč | 2 990 Kč | 3 618 Kč |
|               | 125 - 160/197, 210* cm    | 2 940 Kč         | 3 557 Kč | 3 000 Kč | 3 630 Kč | 3 100 Kč | 3 751 Kč | 3 200 Kč | 3 872 Kč | 3 390 Kč | 4 102 Kč |
| SOLO 3D       | 60 - 90, 110/197, 210* cm | 2 540 Kč         | 3 073 Kč | 2 840 Kč | 3 436 Kč | 3 240 Kč | 3 920 Kč | 3 790 Kč | 4 586 Kč | 4 240 Kč | 5 130 Kč |
|               | 125 - 160/197, 210* cm    | 2 940 Kč         | 3 557 Kč | 3 240 Kč | 3 920 Kč | 3 640 Kč | 4 404 Kč | 4 190 Kč | 5 070 Kč | 4 640 Kč | 5 614 Kč |
| SOLO MATRIX   | 60 - 90, 110/197, 210* cm | 2 840 Kč         | 3 436 Kč | 3 140 Kč | 3 799 Kč | 3 540 Kč | 4 283 Kč | 4 090 Kč | 4 949 Kč | 4 540 Kč | 5 493 Kč |
|               | 125 - 160/197, 210* cm    | 3 240 Kč         | 3 920 Kč | 3 540 Kč | 4 283 Kč | 3 940 Kč | 4 767 Kč | 4 490 Kč | 5 433 Kč | 4 940 Kč | 5 977 Kč |
| POLAR, RAL ** | 60 - 90, 110/197, 210* cm | 3 190 Kč         | 3 860 Kč | 3 490 Kč | 4 223 Kč | 3 740 Kč | 4 525 Kč | 3 940 Kč | 4 767 Kč | 4 040 Kč | 4 888 Kč |
|               | 125 - 160/197, 210* cm    | 3 590 Kč         | 4 344 Kč | 3 890 Kč | 4 707 Kč | 4 140 Kč | 5 009 Kč | 4 340 Kč | 5 251 Kč | 4 440 Kč | 5 372 Kč |

| Rozměr               | šířka stěny (cm) |          |          |          |          |
|----------------------|------------------|----------|----------|----------|----------|
|                      | 7,5 - 10         | 11 - 15  | 16 - 20  | 21 - 25  | 26 - 30  |
| 60, 70/197, 210 cm   | 1 410 Kč         | 1 812 Kč | 1 630 Kč | 1 740 Kč | 1 950 Kč |
| 80, 90/197, 210 cm   | 1 470 Kč         | 1 860 Kč | 1 320 Kč | 1 584 Kč | 2 088 Kč |
| 110/197, 210 cm      | 1 530 Kč         | 1 920 Kč | 1 710 Kč | 1 850 Kč | 2 148 Kč |
| 125, 145/197, 210 cm | 1 690 Kč         | 2 268 Kč | 1 970 Kč | 2 364 Kč | 2 412 Kč |
| 160/197, 210 cm      | 1 730 Kč         | 2 316 Kč | 2 040 Kč | 2 484 Kč | 2 556 Kč |

## Dekory:

|             |               |           |            |             |              |               |           |                |              |           |       |
|-------------|---------------|-----------|------------|-------------|--------------|---------------|-----------|----------------|--------------|-----------|-------|
| FÓLIE       | andorra white | buk       | dub alpský | dub archico | dub canyon   | dub mystic    | earl grey | olše           | ořech        | stockholm | wenge |
| CPL         | bílá          | šedá      | třešeň     | ořech       | olše         | kaštan horský | dub royal | LAMINÁT 0,8 mm | krémově bílá | šedá      |       |
| SOLO 3D     | bardolino     | cremeline | driftwood  | dub bělený  | dub přírodní | pinie         | tabacco   | POLAR          | bílá         |           |       |
| SOLO MATRIX | florence      | mondena   | monza      | rimini      | trento       | RAL           | 7047      | 7032           | 6021         | 5024      | 9001  |
|             |               |           |            |             |              |               |           |                | 3323         | 2003      | 1018  |

Upozornění: dekory protipožárních dveří nejsou stejné jako dekory interiérových dveří

# Protipožární dveře - EW 30 min

EI 30 DP3

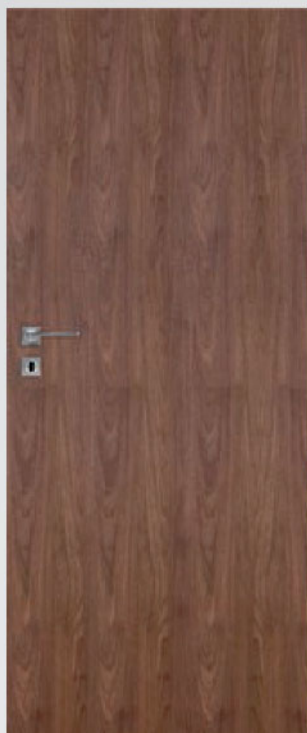

## INFORMACE

Protipožární dveře jsou určeny pro veřejné budovy i soukromé byty jako vnitřní vchodové dveře. Použití protipožárních dveří je předepsáno v projektu stavby.

Ke každému hasicímu uzávěru je vystaven certifikát výrobku a prohlášením o shodě.

## KONSTRUKCE

- Masivní dřevěný rám pokrytý dvěma HDF deskami
- Speciální výplň s požární odolností

## POVRCHOVÁ ÚPRAVA

- Křídlo vyrobeno s povrchovou úpravou fólie, CPL, laminát

## KOVÁNÍ

- Tři stříbrné závěsy
- Protipožární zámek na cylindrickou vložku

## ZÁKLADNÍ ZNAČENÍ PROTIPOŽÁRNÍCH DVEŘÍ

- EW - odolné proti požáru
- EI - bezpečné proti požáru
- C - dveře se samozavíračem

Kouřotesné

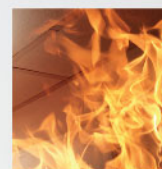

## konstrukce

Masivní smrkový rám opatřený zpěňovací páskou skrytou pod ohraňovací páskou, opláštěný HDF deskou + výplň výtlačně lisovaná deska. Dveře je možné dodávat i v dvoukřídle variantě, do dveří lze vkládat panoramatické kukátko a protipožární samozavírač. Dveře je možné osadit do kovové zárubně, příp. je možné dodat křídlo s regulovatelnou protipožární zárubní.

Dveře jsou dostupné v šířkách 60, 70, 80, 90, 100.

Při objednávání protipožární zárubně je třeba uvést přesnou tloušťku stěny, regulace zárubně je + 20mm.

Rozměr stavebního otvoru pro protipožární obložkovou zárubeň:

Šířka stavebního otvoru + 12cm

Výška otvoru 201 - 202 cm při výšce dveří 197 cm.

## Zárubně

### Zárubeň protipožární nastavitelná

| Šířka zárubně | bez DPH | s DPH |
|---------------|---------|-------|
| 80-120        | 4256    | 5150  |
| 120-160       | 4508    | 5455  |
| 160-200       | 4648    | 5624  |
| 200-260       | 4760    | 5760  |
| 260-320       | 4843    | 5860  |

## Dveře

| Šířka dveří | bez DPH | s DPH |
|-------------|---------|-------|
| 60          | 6580    | 7962  |
| 70          | 6580    | 7962  |
| 80          | 6860    | 8300  |
| 90          | 6860    | 8300  |
| 100         | 6860    | 8300  |

uvedené ceny se vztahují pouze na plné dveře  
- model EI 30 DP3

## Dekory:



# Stavební pouzdra SCRIGNO pro posuvné dveře

## SCRIGNO®

### S-Tech

Stavební pouzdro pro posuvné dveře od firmy Scrigno bylo navrženo tak, aby umožňovalo rychlou, bezpečnou, maximálně snadnou montáž a následnou instalaci dveřního křídla. Plechová kapsa je z pozinkovaného plechu. Nedílnou součástí je hliníková kolejnice, vozíčky s kuličkovými ložisky s nosností 120 kg, které jsou vybaveny výškově nastavitelnými šrouby pro lepší montáž dveřního křídla. Řada S-Tech se vyrábí pro zděnou a sádkartonovou příčku.

| šířka        | výška        | dokončená příčka | varianta příček | cena bez DPH | cena s DPH |
|--------------|--------------|------------------|-----------------|--------------|------------|
| 600 mm       | 1970/2100 mm | 100/105/125 mm   | zdivo/SDK       | 5870         | 7103       |
| 700 mm       | 1970/2100 mm | 100/105/125 mm   | zdivo/SDK       | 6280         | 7599       |
| 800 mm       | 1970/2100 mm | 100/105/125 mm   | zdivo/SDK       | 6640         | 8035       |
| 900 mm       | 1970/2100 mm | 100/105/125 mm   | zdivo/SDK       | 7000         | 8470       |
| 1000 mm      | 1970/2100 mm | 100/105/125 mm   | zdivo/SDK       | 7250         | 8773       |
| 1100-1200 mm | 1970/2100 mm | 100/105/125 mm   | zdivo/SDK       | 7780         | 9414       |

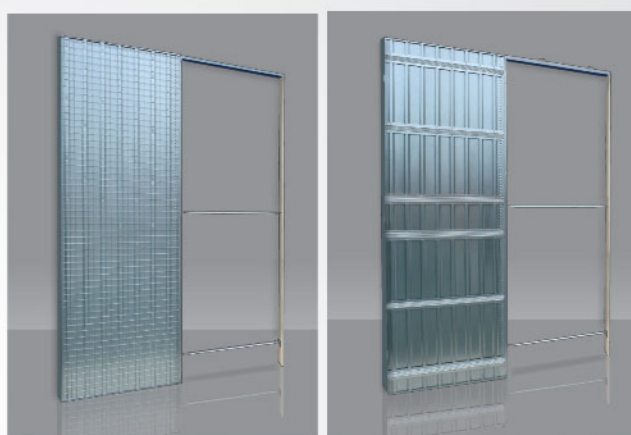

## Obložkové zárubně pro posuvné dveře do zdi

Dodáváme obložkové zárubně na kazety od výrobců SCRIGNO, ECLISSE, JAP a to ve všech provedeních.

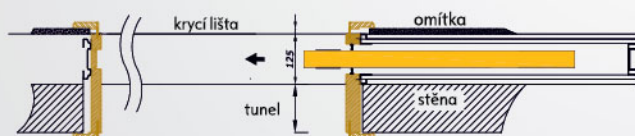

Jako posuvné (bezfalcové) dveře lze vyrobit všechny modely z katalogu kromě LACK, GALLA, STANDARD CPL.

| Ceny obložkových zárubní na pouzdra         | bez DPH | s DPH |
|---|---------|-------|
| obložka 125mm                               | 4498    | 5443  |
| obložka dvoukřídla 125mm                    | 5720    | 6921  |
| obložka 125mm pro stříkané dveře            | 6864    | 8242  |
| obložka dvoukřídla 125mm pro stříkané dveře | 8164    | 9878  |
| obložka 125mm na skleněné dveře             | 4680    | 5663  |
| obložka dvoukřídla 125mm na skleněné dveře  | 5980    | 7236  |
| obložka 125mm NATURA                        | 7228    | 8746  |
| obložka dvoukřídla 125mm NATURA             | 8164    | 9878  |
| každý 1 cm navíc nad 125mm                  | 338     | 409   |

### Dekory:





# Obložkové zárubně na posuvné dveře do zdi

Dodáváme obložkové zárubně na kazety od výrobců SCRIGNO, ECLISSE, JAP a to ve všech provedeních.

Cena za jednokřídlou obložku 125mm 2628 Kč bez DPH / 3154 Kč s DPH

+ náprstek 90 Kč bez DPH / 108 Kč s DPH

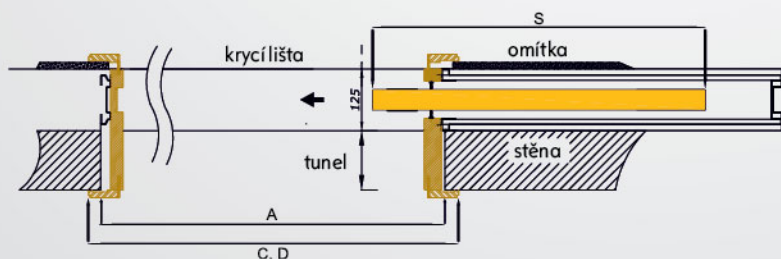
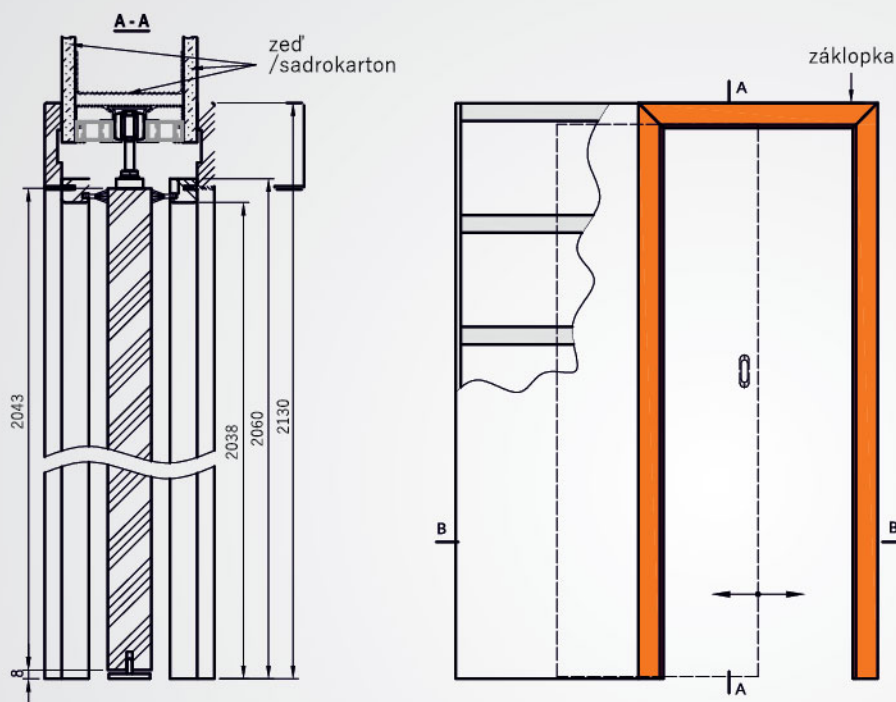

|     | A    | S    | C<br>Top 63 | D<br>Top 80 |
|-----|------|------|-------------|-------------|
| 60  | 600  | 604  | 750         | 784         |
| 70  | 700  | 704  | 850         | 884         |
| 80  | 800  | 804  | 950         | 984         |
| 90  | 900  | 904  | 1050        | 1084        |
| 100 | 1000 | 1044 | 1150        | 1184        |

## Dekory:



|     |                |                 |               |                 |               |               |           |               |       |                |                 |
|-----|----------------|-----------------|---------------|-----------------|---------------|---------------|-----------|---------------|-------|----------------|-----------------|
| CEL | bilá           | bilá matná *    | borovice bílá | calvados        | jilm sibiřský | stříbrná      | dub zlatý | dub zlatý ryf | ořech | dub pískový    | wenge tmavé     |
|     | dub bělený ryf | ořech tmavý ryf | dub vintage   | dub šedý ryf*** | jilm tabák    | jilm antracit | jasan     | buk           | olše  | šedá struktura | černá struktura |



|    |                   |         |         |               |           |
|----|-------------------|---------|---------|---------------|-----------|
| 3D | ořech americký 3D | eben 3D | jilm 3D | dub polský 3D | dub grand |
|----|-------------------|---------|---------|---------------|-----------|

## TECHNICKÉ INFORMACE

### Výška křídel

1983 celková výška křídla dveří i s falcem

1970 výška dveří po falc

Všechny dveře z katalogu je možné objednat i s výškou 2043 (stavební otvor 2080 mm)

### Zkracování křídel

Křídla dveří lze zkrátit - maximálně o 60 mm.

Nelze zkracovat dveře GALLA, pasivní křídla ani posuvné dveře.

### Prahové mezery

Standardní výška mezery mezi křídlem dveří a podlahou je 6 mm.

Pokud chcete mezeru menší, musíte zkrátit zárubně ze spodní strany.

### Orientace dveří

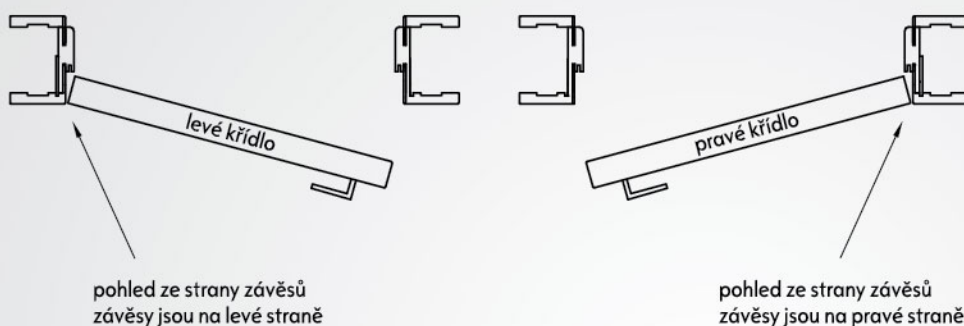

Je možné objednat i křídlo bez orientace (Bez pantu a zámku)

Takto objednané zárubně mají těsnění, ale komplet neobsahuje kování.

### Dvoukřídlé otevíravé dveře

Nabízíme dvojité křídla: pravé - v tom případě je pravé křídlo aktivní a levé pasivní a dvojité křídla levá, pokud je aktivní levé křídlo a pasivní pravé.

Aktivní křídlo je standardně vybaveno zámkem, na pasivním křídle je "Kontrafalc" vybavený protiplechem a západkou.



západka



Pro dvoukřídlé dveře jsou vhodné výhradně zárubně naší výroby, proto doporučujeme nákup celého kompletu dveří.

Komplet obsahuje 2 křídla dveří a zárubeň.

$$\boxed{\text{cena dvoukřídlých dveří}} = \boxed{\text{cena křídla x 2}} + \boxed{\text{cena zárubně}}$$

### Kombinace falcových dvojitých křídel

| Symbol rozměrů | rozměry v mm na křídla ve výšce 2043 mm |      |   |
|----------------|---|------|---|
|                | S2                                      | S2W  | kombinace* Sc+Sb                              |
| „100d“         | 1078                                    | 1052 | 644+444                                       |
| „110d“         | 1178                                    | 1152 | 744+444                                       |
| „120“          | 1278                                    | 1252 | 844+444; 644+644                              |
| „130“          | 1378                                    | 1352 | 944+444; 744+644; 644+744                     |
| „140“          | 1478                                    | 1452 | 1044+444; 844+644; 744+744; 644+844           |
| „150“          | 1578                                    | 1552 | 944+644; 844+744; 744+844; 644+944            |
| „160“          | 1678                                    | 1652 | 1044+644; 944+744; 844+844; 744+944; 644+1044 |
| „170“          | 1778                                    | 1752 | 1044+744; 944+844; 844+944; 744+1044          |
| „180“          | 1878                                    | 1852 | 1044+844; 944+944; 844+1044                   |
| „190“          | 1978                                    | 1952 | 1044+944; 944+1044                            |
| „200“          | 2078                                    | 2052 | 1044+1044                                     |

kombinace\* - možné sestavy šířky křídel aktivních (Sc) a pasivních (Sb)

# KOVÁNÍ

## MEDA - klika v dekoru dveří

Kličky MEDA je možné vyrobit ve všech dekorech CELL, 3D fóliích

klika MEDA



**638 Kč s DPH**  
(527 Kč bez DPH)

rozeta FAB



**216 Kč s DPH**  
(179 Kč bez DPH)

rozeta BB



**216 Kč s DPH**  
(179 Kč bez DPH)

rozeta WC



**334 Kč s DPH**  
(276 Kč bez DPH)

### Dekory:

|        |                  |            |               |                 |                |             |                |               |              |             |                   |               |               |                 |                |
|--------|------------------|------------|---------------|-----------------|----------------|-------------|----------------|---------------|--------------|-------------|-------------------|---------------|---------------|-----------------|----------------|
| CELL   | bílá (struktura) | jason      | buk           | olše            | dub zlatý      | calvados    | ořech          | 3D            | dub grand    | jilm 3D     | ořech americký 3D | eben 3D       | dub polský 3D | černá struktura |                |
| CELL 2 | bílá matná*      | jilm tabák | ořech karamel | ořech tmavý ryf | jilm antracit  | dub pískový | dub bělený ryf | dub zlatý ryf | stříbrná     | wenge tmavé | dub šedý ryf***   | jilm sibiřský | borovice bílá | dub vintage     | šedá struktura |
| CPL    | dub medový       | bílá CPL   | světle šedá   | tmavě šedá      | bílá šlechtěná | dub šedý    | dub walijský   | ořech         | ořech celini | beton       | ořech pálený      | beton 2       |               |                 |                |

### LUNA Q

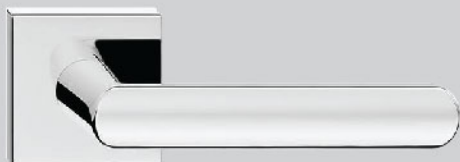

chrom lesklý

**1125 Kč s DPH** (930 Kč bez DPH)  
příplatek za wc rozetu 235 Kč s DPH



chrom matný

**1004 Kč s DPH** (830 Kč bez DPH)  
příplatek za wc rozetu 189 Kč s DPH



černá

**1125 Kč s DPH** (930 Kč bez DPH)  
příplatek za wc rozetu 235 Kč s DPH



mosaz

**1200 Kč s DPH** (992 Kč bez DPH)  
příplatek za wc rozetu 235 Kč s DPH

### DUO



grafit

**772 Kč s DPH** (638 Kč bez DPH)  
příplatek za wc rozetu 84 Kč s DPH

### TREND



chrom

**574 Kč s DPH** (474 Kč bez DPH)  
příplatek za wc rozetu 95 Kč s DPH

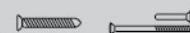

200 000  
200 000 cyklů

7  
7 vrstev glazúry

lehká montáž

hladká hrana

# KLIKY

RIO



nikl satén

**551 Kč s DPH (455 Kč bez DPH)**  
příplatek za wc rozetu 95 Kč s DPH

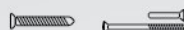

200 000



200 000 cyklů

7



7 vrstev glazury



snadná montáž



hladká hrana



patyna

**551 Kč s DPH (455 Kč bez DPH)**  
příplatek za wc rozetu 95 Kč s DPH



chrom

**551 Kč s DPH (455 Kč bez DPH)**  
příplatek za wc rozetu 95 Kč s DPH



stříbro satén

**660 Kč s DPH (546 Kč bez DPH)**  
příplatek za wc rozetu 90 Kč s DPH



grafit - chrom

**585 Kč s DPH (483 Kč bez DPH)**  
příplatek za wc rozetu 78 Kč s DPH

200 000



200 000 cyklů

7



7 vrstev glazury



snadná montáž



hladká hrana

CUBE



nikl satén

**944 Kč s DPH (780 Kč bez DPH)**  
příplatek za wc rozetu 170 Kč s DPH

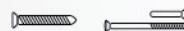

200 000



200 000 cyklů

7



7 vrstev glazury



snadná montáž



hladká hrana



chrom lesklý

**944 Kč s DPH (780 Kč bez DPH)**  
příplatek za wc rozetu 170 Kč s DPH



černá matná

**1046 Kč s DPH (864 Kč bez DPH)**  
příplatek za wc rozetu 207 Kč s DPH

TOTAL



chrom lesklý

**1195 Kč s DPH (988 Kč bez DPH)**  
příplatek za wc rozetu 170 Kč s DPH

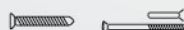

200 000



200 000 cyklů

7



7 vrstev glazury



snadná montáž



hladká hrana



nikl matný

**1195 Kč s DPH (988 Kč bez DPH)**  
příplatek za wc rozetu 170 Kč s DPH



mosaz

**1363 Kč s DPH (1126 Kč bez DPH)**  
příplatek za wc rozetu 170 Kč s DPH



černá

**1300 Kč s DPH (1074 Kč bez DPH)**  
příplatek za wc rozetu 207 Kč s DPH

## TOPAZ

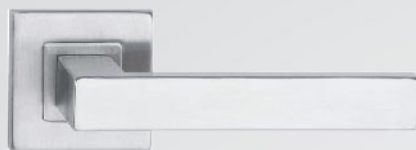

ocel nerezová

**553 Kč s DPH (457 Kč bez DPH)**  
příplatek za wc rozetu 162 Kč s DPH

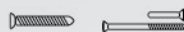

## ONYX



ocel nerezová

**695 Kč s DPH (574 Kč bez DPH)**  
příplatek za wc rozetu 162 Kč s DPH

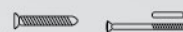

## PRIMA



nikl satén

**667 Kč s DPH (551 Kč bez DPH)**  
příplatek za wc rozetu 133 Kč s DPH



## MONDO



nikl satén

**753 Kč s DPH (622 Kč bez DPH)**  
příplatek za wc rozetu 133 Kč s DPH

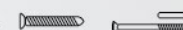

## IBIZA



nikl satén

**790 Kč s DPH (653 Kč bez DPH)**  
příplatek za wc rozetu 133 Kč s DPH

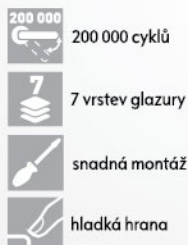

stříbro satén

**1047 Kč s DPH (865 Kč bez DPH)**  
příplatek za wc rozetu 105 Kč s DPH

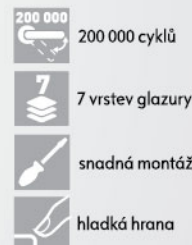

graft chrom

**828 Kč s DPH (684 Kč bez DPH)**  
příplatek za wc rozetu 114 Kč s DPH



černá

**818 Kč s DPH (676 Kč bez DPH)**  
příplatek za wc rozetu 104 Kč s DPH

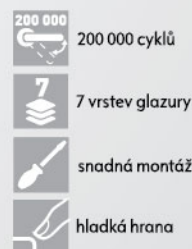

## PROXIMA



ocel nerezová s kulatou rozetou

**553 Kč s DPH (457 Kč bez DPH)**  
příplatek za wc rozetu 162 Kč s DPH

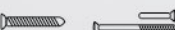

ocel nerezová se čtvercovou rozetou

**553 Kč s DPH (457 Kč bez DPH)**  
příplatek za wc rozetu 162 Kč s DPH

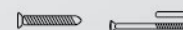

# KLIKY - skladem

Uvedená cena zahrnuje kliku s rozetou BB, FAB.  
Za rozetu WC příplatek 60 Kč s DPH.

**345 Kč s DPH (285 Kč bez DPH)**

OLIVIA s rozetou BB, FAB  
Barevné provedení: nikel-satén-chrom



HELEN s rozetou BB, FAB  
Barevné provedení: nikel-satén-chróm



**400 Kč s DPH (331 Kč bez DPH)**

INES s rozetou BB, FAB  
Barevné provedení: nikel-satén-chrom



**450 Kč s DPH (372 Kč bez DPH)**

ROXA s rozetou BB, FAB  
Barevné provedení: nikel-satén, patyna



KORA s rozetou BB, FAB  
Barevné provedení: nikel-satén-chrom, patyna



STELLA s rozetou BB, FAB  
Barevné provedení : nikel-satén-chrom



SARA s rozetou BB, FAB  
Barevné provedení : nikel-satén-chrom



**650 Kč s DPH (537 Kč bez DPH)**

ATOS s rozetou BB, FAB  
Barevné provedení: nikel-satén-chróm



ZINA s rozetou BB, FAB  
Barevné provedení: nikel-satén-chróm

**NOVINKA**



# MASIVNÍ DŘEVĚNÉ DVEŘE bez povrchové úpravy



Včetně mléčného skla



Dveře jsou vyrobeny z lepeného masivního borovicového dřeva.

## Nastavitelná zárubeň pro masivní dřevěné dveře

|         | bez DPH  | s DPH    |
|---------|----------|----------|
| 80-100  | 3 115 Kč | 3 769 Kč |
| 100-120 | 3 147 Kč | 3 808 Kč |
| 120-140 | 3 180 Kč | 3 848 Kč |
| 140-160 | 3 310 Kč | 4 005 Kč |
| 160-180 | 3 342 Kč | 4 044 Kč |
| 180-200 | 3 379 Kč | 4 089 Kč |
| 200-220 | 3 472 Kč | 4 201 Kč |
| 220-240 | 3 504 Kč | 4 240 Kč |
| 240-260 | 3 634 Kč | 4 397 Kč |
| 260-280 | 3 797 Kč | 4 594 Kč |
| 280-300 | 3 861 Kč | 4 672 Kč |
| 300-320 | 4 088 Kč | 4 947 Kč |
| 320-340 | 4 186 Kč | 5 065 Kč |
| 340-360 | 4 316 Kč | 5 222 Kč |
| 360-380 | 4 413 Kč | 5 340 Kč |
| 380-400 | 4 478 Kč | 5 418 Kč |
| 400-420 | 4 543 Kč | 5 497 Kč |

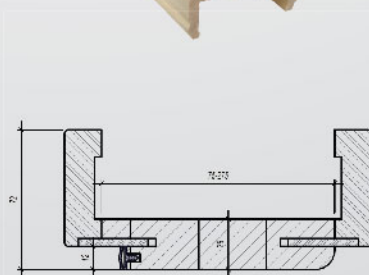

## Dveře ve vysokém lesku

bezfalcové



## ILIS

Ve standardním provedení skryté panty, magnetický zámek, sklo decormat, decormat bronz, decormat grafit



ILIS 1

| bez DPH | s DPH |
|---------|-------|
| 7449    | 9013  |
| 8151    | 9863  |
| 8151    | 9863  |
| 10023   | 12128 |



ILIS 2

| bez DPH | s DPH |
|---------|-------|
| 7449    | 9013  |
| 8151    | 9863  |
| 8151    | 9863  |
| 10023   | 12128 |



ILIS 3

| bez DPH | s DPH |
|---------|-------|
| 7449    | 9013  |
| 8151    | 9863  |
| 8151    | 9863  |
| 10023   | 12128 |



ILIS 4

| bez DPH | s DPH |
|---------|-------|
| 7449    | 9013  |
| 8151    | 9863  |
| 8151    | 9863  |
| 10023   | 12128 |



ILIS 5

| bez DPH | s DPH |
|---------|-------|
| 9789    | 11845 |
| 10491   | 12694 |
| 10491   | 12694 |
| 12363   | 14959 |

## Příplatky:

|                               | bez DPH        | s DPH |
|-------------------------------|----------------|-------|
| Ventilační objímka kovová 1ks | 257            | 311   |
| křídlo 100cm                  | 312            | 378   |
| ventilační výřez              | 156            | 189   |
| Lišta do dvoukřídlých dveří   | 429            | 519   |
| dvoukřídlé dveře              | cena křídla 2x |       |

## Dekory:

|               |             |              |           |       |      |
|---------------|-------------|--------------|-----------|-------|------|
| LESK          | bianco      | magnolia     | moro      | notte | vino |
| LESK          | bigio       | cubanit      | gabbiano  |       |      |
| STANDARD MATT | matt bianco | matt cemento | matt moro |       |      |
| EXTREME MATT  | bilá        | antracit     | černá     |       |      |

bezfalcové



## SILIA

Ve standardním provedení skryté panty, magnetický zámek, sklo decormat, decormat bronz, decormat grafit



SILIA 10

| bez DPH | s DPH |
|---------|-------|
| 6279    | 7598  |
| 6981    | 8447  |
| 6981    | 8447  |
| 8853    | 10712 |



BULAJ ocelový

| bez DPH | s DPH |
|---------|-------|
| 7917    | 9580  |
| 8619    | 10429 |
| 8619    | 10429 |
| 10491   | 12694 |

## Příplatky:

|  | bez DPH        | s DPH |
|--|----------------|-------|
| Vzor hrany 1, 2, 3 (při dekoru Bianco) | 234            | 283   |
| Ventilační objímky kovové 1 ks         | 257            | 311   |
| křídlo 100cm                           | 312            | 378   |
| ventilační výřez                       | 156            | 189   |
| Lišta do dvoukřídlých dveří            | 429            | 519   |
| Ventilační výřez hliníkový             | 702            | 849   |
| dvoukřídlé dveře                       | cena křídla 2x |       |

## Dekory:

|               |             |              |           |       |      |
|---------------|-------------|--------------|-----------|-------|------|
| LESK          | bianco      | magnolia     | moro      | notte | vino |
| LESK          | bigio       | cubanit      | gabbiano  |       |      |
| STANDARD MATT | matt bianco | matt cemento | matt moro |       |      |
| EXTREME MATT  | bilá        | antracit     | černá     |       |      |

## možné vzory hrany



Vzor 1



Vzor 2



Vzor 3

Při dekoru Bianco je možný výběr vzoru hrany dveří





bezfalcové



NELLA

Ve standardním provedení skryté panty, magnetický zámek, sklo decormat, decormat bronz, decormat grafit

NELLA 1



| bez DPH | s DPH |
|---------|-------|
| 7449    | 9013  |
| 8151    | 9863  |
| 8151    | 9863  |
| 10023   | 12128 |

NELLA 2



| bez DPH | s DPH |
|---------|-------|
| 7449    | 9013  |
| 8151    | 9863  |
| 8151    | 9863  |
| 10023   | 12128 |

NELLA 3



| bez DPH | s DPH |
|---------|-------|
| 7449    | 9013  |
| 8151    | 9863  |
| 8151    | 9863  |
| 10023   | 12128 |

NELLA 4



| bez DPH | s DPH |
|---------|-------|
| 7449    | 9013  |
| 8151    | 9863  |
| 8151    | 9863  |
| 10023   | 12128 |

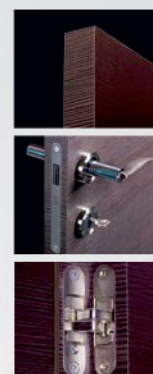

hrana bezfalcová

magnetický zámek

zapuštěný pant

NELLA 5



| bez DPH | s DPH |
|---------|-------|
| 7449    | 9013  |
| 8151    | 9863  |
| 8151    | 9863  |
| 10023   | 12128 |

NELLA 6



| bez DPH | s DPH |
|---------|-------|
| 7449    | 9013  |
| 8151    | 9863  |
| 8151    | 9863  |
| 10023   | 12128 |

NELLA 7



| bez DPH | s DPH |
|---------|-------|
| 7449    | 9013  |
| 8151    | 9863  |
| 8151    | 9863  |
| 10023   | 12128 |

Příplatky:

|                                | bez DPH        | s DPH |
|--------------------------------|----------------|-------|
| ventilační objímka kovová 1ks  | 257            | 311   |
| křídlo 100cm                   | 312            | 378   |
| ventilační výřez               | 156            | 189   |
| lišta do dvoukřídlých dveří    | 429            | 519   |
| třetí závěs pro bezfalc. dveře | 730            | 883   |
| dvoukřídlé dveře               | cena křídla 2x |       |

Dekory:

|               |             |              |           |       |      |
|---------------|-------------|--------------|-----------|-------|------|
| LESK          | bianco      | magnolia     | moro      | notte | vino |
| LESK          | bigio       | cubanit      | gabbiano  |       |      |
| STANDARD MATT | matt bianco | matt cemento | matt moro |       |      |
| EXTREME MATT  | bílá        | antracit     | černá     |       |      |

bezfalcové



VETRO D2

Ve standardním provedení skryté panty, magnetický zámek, sklo decormat

VETRO D2 VINO



| bez DPH | s DPH |
|---------|-------|
| 8229    | 9957  |
| 8931    | 10807 |
| 8931    | 10807 |
| 10803   | 13072 |

VETRO D2 MORO



| bez DPH | s DPH |
|---------|-------|
| 8229    | 9957  |
| 8931    | 10807 |
| 8931    | 10807 |
| 10803   | 13072 |

VETRO D2 BIANCO



| bez DPH | s DPH |
|---------|-------|
| 8229    | 9957  |
| 8931    | 10807 |
| 8931    | 10807 |
| 10803   | 13072 |

VETRO D2 NOTTE



| bez DPH | s DPH |
|---------|-------|
| 8229    | 9957  |
| 8931    | 10807 |
| 8931    | 10807 |
| 10803   | 13072 |

Příplatky:

|                             | bez DPH        | s DPH |
|-----------------------------|----------------|-------|
| křídlo 100cm                | 312            | 387   |
| lišta do dvoukřídlých dveří | 429            | 519   |
| dvoukřídlé dveře            | cena křídla 2x |       |

Dekory:

|               |             |              |           |
|---------------|-------------|--------------|-----------|
| LESK          | bianco      | magnolia     | moro      |
|               | notte       | vino         |           |
| LESK          | bigio       | cubanit      | gabbiano  |
| STANDARD MATT | matt bianco | matt cemento | matt moro |
| EXTREME MATT  | bílá        | antracit     | černá     |

bezfalcové



# ZÁRUBNĚ NASTAVITELNÉ pro lesklé dveře

Regulovaná zárubeň bezfalcová je vyrobena z vysoce kvalitní desky MDF. Zárubeň je vcelku pokryta laminátem. Zárubeň lze použít na stěnu od 75 - 320 s regulací + 20mm.

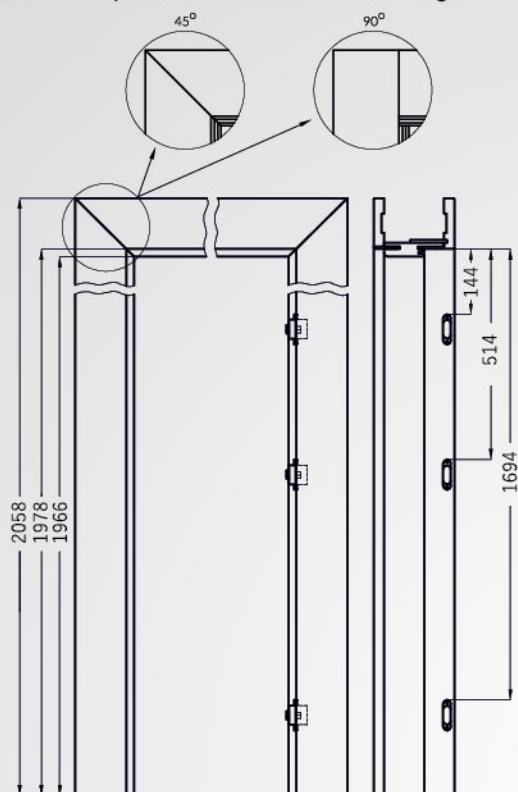

horizontální průřez

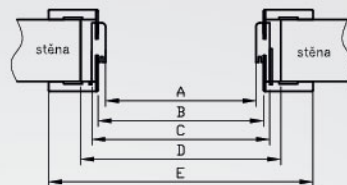

průřez 095-300

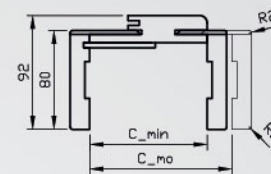

| Šířka stěny | bianco, magnolia, moro, notte, vino |             | cubanit, gabbiano, bigio |             | bílá, antracit, černá |              |
|-------------|-------------------------------------|-------------|--------------------------|-------------|-----------------------|--------------|
|             | bez DPH                             | s DPH       | bez DPH                  | s DPH       | bez DPH               | s DPH        |
| 75-95       | 6162                                | <b>7456</b> | 6864                     | <b>8305</b> | 8112                  | <b>9816</b>  |
| 95-115      | 6279                                | <b>7598</b> | 6981                     | <b>8447</b> | 8268                  | <b>10004</b> |
| 120-140     | 6396                                | <b>7739</b> | 7098                     | <b>8589</b> | 8424                  | <b>10193</b> |
| 140-160     | 6513                                | <b>7881</b> | 7215                     | <b>8730</b> | 8580                  | <b>10382</b> |
| 160-180     | 6630                                | <b>8022</b> | 7332                     | <b>8872</b> | 8736                  | <b>10571</b> |
| 180-200     | 6747                                | <b>8164</b> | 7449                     | <b>9013</b> | 8892                  | <b>10759</b> |
| 200-220     | 6864                                | <b>8305</b> | 7566                     | <b>9155</b> | 9048                  | <b>10948</b> |
| 220-240     | 6981                                | <b>8447</b> | 7683                     | <b>9296</b> | 9204                  | <b>11137</b> |
| 240-260     | 7098                                | <b>8589</b> | 7800                     | <b>9438</b> | 9360                  | <b>11326</b> |
| 260-280     | 7215                                | <b>8730</b> | 7917                     | <b>9580</b> | 9516                  | <b>11514</b> |
| 280-300     | 7332                                | <b>8872</b> | 8034                     | <b>9721</b> | 9672                  | <b>11703</b> |
| 300-320     | 7449                                | <b>9013</b> | 8151                     | <b>9863</b> | 9828                  | <b>11892</b> |

pro jednokřídlé dveře

|       | A    | B    | C    | D    | E    |
|-------|------|------|------|------|------|
| „60”  | 627  | 651  | 671  | 711  | 811  |
| „70”  | 727  | 751  | 771  | 811  | 911  |
| „80”  | 827  | 851  | 871  | 911  | 1011 |
| „90”  | 927  | 951  | 971  | 1011 | 1111 |
| „100” | 1027 | 1051 | 1071 | 1111 | 1211 |

pro dvoukřídlé dveře

|       | A    | B    | C    | D    | E    |
|-------|------|------|------|------|------|
| „120” | 1274 | 1298 | 1318 | 1378 | 1458 |
| „130” | 1374 | 1398 | 1418 | 1478 | 1558 |
| „140” | 1474 | 1498 | 1518 | 1578 | 1658 |
| „150” | 1574 | 1598 | 1618 | 1678 | 1758 |
| „160” | 1674 | 1698 | 1718 | 1778 | 1858 |
| „170” | 1774 | 1798 | 1818 | 1878 | 1958 |
| „180” | 1874 | 1898 | 1918 | 1978 | 2058 |

příplatky:

|                               | bez DPH | s DPH      |
|-------------------------------|---------|------------|
| zárubeň ve verzi 90°          | 234     | <b>283</b> |
| zárubeň do dvoukřídlých dveří |         | +50%       |

## Posuvný systém nástěnný SPACIO

Komplet obsahuje: kolejnice, vozíky, montážní sada, montážní úchyty na křídlo, vodící prvek.

Cena posuvného systému SPACIO  
4508 Kč bez DPH / **5455 Kč s DPH**



frézování kolejnice



Profil kolejnice u VETRO D2

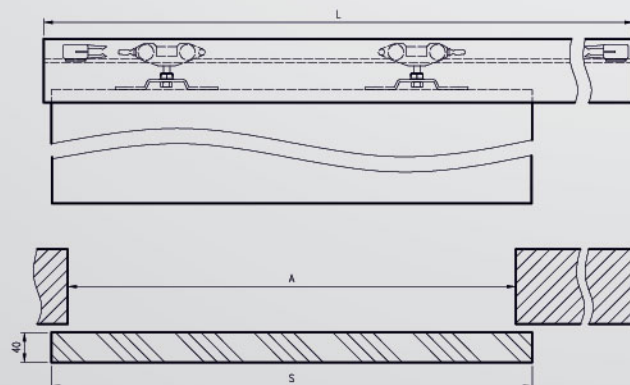

|       | A    | S    | L    |
|-------|------|------|------|
| „60”  | 600  | 644  | 1300 |
| „70”  | 700  | 744  | 1500 |
| „80”  | 800  | 844  | 1700 |
| „90”  | 900  | 944  | 1900 |
| „100” | 1000 | 1044 | 2100 |

A- šířka stavebního otvoru

S- šířka křídla

L- délka kolejnice

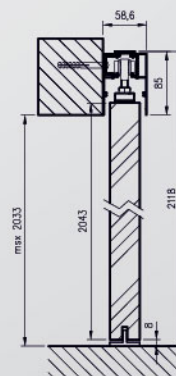

příčný řez

Jen při výšce křídla 2043mm.

# PARAPETY

Nabízíme dodání interiérových a exteriérových parapetů. Venkovní parapety jsou vyráběny z taženého hliníku v šířkách 50 - 400 mm. Parapety se vyznačují vysokou mechanickou odolností proti působení klimatických vlivů a barevnou stálostí.

K parapetům dodáváme také veškeré příslušenství.

U vnitřních parapetů je možné zvolit ze dvou materiálů:

PVC či dřevotřískka a mnoha barevných variant. Parapety jsou určeny pro vnitřní užití v obytných prostorách a provozech a vyrábějí se v šířkách 150-600mm. Všechny parapety se řežou na míru a doba dodání je 3 pracovní dny.



## Vnitřní plastové komůrkové parapety:

**Dekory:** bílá, carera, zlatý dub, ořech, buk, mahagon

### Formátovaný materiál

| Šířka | Bílá, carera Kč/m |       | Dřevodekory Kč/m |       |
|-------|-------------------|-------|------------------|-------|
|       | bez DPH           | s DPH | bez DPH          | s DPH |
| 150   | 117               | 142   | 128              | 155   |
| 200   | 151               | 183   | 174              | 211   |
| 250   | 186               | 226   | 217              | 263   |
| 300   | 207               | 251   | 248              | 301   |
| 350   | 255               | 309   | 286              | 347   |
| 400   | 277               | 336   | 319              | 386   |
| 500   | 332               | 402   | 367              | 445   |
| 585   | 352               | 426   | 426              | 516   |

|               |                      |          |
|---------------|----------------------|----------|
| Plast. krytky | Délka 400mm (Kč/pár) |          |
| bílá, hnědá   | 39 bez DPH           | 48 s DPH |

## Vnitřní dřevotřískové parapety:

**Dekory:** bílá, mramor, šedá, buk, javor, olše, dub zlatý, třešeň, mahagon, tmavý dub, tmavý ořech

| Šířka | Formát. materiál Kč/m |       | Šířka | Formát. materiál Kč/m |       |
|-------|-----------------------|-------|-------|-----------------------|-------|
|       | bez DPH               | s DPH |       | bez DPH               | s DPH |
| 150   | 343                   | 416   | 500   | 625                   | 757   |
| 200   | 358                   | 434   | 550   | 673                   | 815   |
| 250   | 388                   | 470   | 600   | 743                   | 900   |
| 300   | 425                   | 515   | 700   | 902                   | 1092  |
| 350   | 485                   | 587   | 750   | 943                   | 1142  |
| 400   | 525                   | 636   | 800   | 950                   | 1150  |
| 450   | 573                   | 694   |       |                       |       |

## Vnitřní komůrkové parapety - GLOBAL

**Dekory:** Antracit, Aluminium, Winchester, Ořech

### Formátovaný materiál

| Šířka         | Antracit, Aluminium Winchester Kč/m |       | Ořech Kč/m         |       |
|---------------|-------------------------------------|-------|--------------------|-------|
|               | bez DPH                             | s DPH | bez DPH            | s DPH |
| 150           |                                     |       | 140                | 155   |
| 200           |                                     |       | 150                | 211   |
| 250           | 291                                 | 353   | 166                | 263   |
| 300           |                                     |       | 183                | 301   |
| 350           |                                     |       | 209                | 347   |
| 400           | 464                                 | 562   | 242                | 386   |
| 500           |                                     |       | 283                | 445   |
| 600           | 768                                 | 930   | 305                | 516   |
| Plast. krytky | Délka 600 mm Kč/ks                  |       | Délka 600 mm Kč/ks |       |
|               | bez DPH                             | s DPH | bez DPH            | s DPH |
|               | 39                                  | 48    | 39                 | 48    |

## Vnější hliníkové parapety – tažené

**Dekory:** RAL bílá, hnědá, světle hnědá, ELOX bronz, tmavě hnědá, stříbrná

| Šířka | Formát. materiál Kč/m |       | Šířka | Formát. materiál Kč/m |       |
|-------|-----------------------|-------|-------|-----------------------|-------|
|       | bez DPH               | s DPH |       | bez DPH               | s DPH |
| 50    | 174                   | 211   | 225   | 454                   | 550   |
| 70    | 201                   | 244   | 240   | 523                   | 633   |
| 90    | 225                   | 273   | 260   | 566                   | 685   |
| 110   | 267                   | 324   | 280   | 637                   | 771   |
| 130   | 291                   | 353   | 300   | 755                   | 914   |
| 150   | 311                   | 377   | 320   | 813                   | 984   |
| 165   | 330                   | 400   | 340   | 831                   | 1006  |
| 180   | 349                   | 423   | 360   | 892                   | 1080  |
| 195   | 388                   | 470   | 380   | 1167                  | 1413  |
| 210   | 410                   | 497   | 400   | 1299                  | 1572  |

## Plastové krytky k venkovním parapetům

| Vyložení (mm) | bílá, stříbrná, světle hnědá Kč/pár |       |
|---------------|-------------------------------------|-------|
|               | bez DPH                             | s DPH |
| 110 - 130     | 95                                  | 115   |
| 150 - 180     | 105                                 | 128   |
| 195 - 240     | 110                                 | 134   |
| 260 - 340     | 160                                 | 194   |
| 360 - 400     | 175                                 | 212   |